

MHE60



PROFESSIONALS ONLY
RÉSERVÉ AUX
PROFESSIONNELS

EN60825-1:2014

L'usage de cet appareil est
exclusivement réservé aux
activités professionnelles de
spectacle et d'affichage.

The use of this device is
exclusively reserved for
professional activities.

LYRE WASH A LED 60W AVEC LASER
WASH MOVING HEAD 60W WITH LASER BEAM
LED LYRE WASH 60W MIT LASER
LÁMPARA LED DE LIRA WASH DE 60W CON LÁSER

alгам
Lighting

CONSIGNES DE SÉCURITÉ IMPORTANTES	04
INSTALLATION	
UTILISATION	
MAINTENANCE/ENTRETIEN	
INFORMATIONS LASER	06
MISE EN SERVICE	08
ALIMENTATION	
CONNEXION DMX	
ACCROCHE	08
PRÉSENTATION DES PANNEAUX AVANT ET ARRIÈRE	09
MENU	10
PROTOCOLE DMX	11
16 CANAUX	
CARACTÉRISTIQUES TECHNIQUES	12



Merci d'avoir choisi l'un de nos appareils Algam Lighting. Veuillez lire attentivement ce manuel d'utilisation et suivre les instructions pour éviter tout risque d'endommagement de l'appareil dû à une mauvaise manipulation. Conservez ce guide de l'utilisateur pour référence ultérieure.

CONSIGNES DE SÉCURITÉ IMPORTANTES

Les symboles illustrés ci-dessus sont des symboles acceptés internationalement pour avertir des dangers potentiels relatifs à l'utilisation d'appareils électriques. Si l'un de ces symboles est présent sur votre appareil, veuillez prendre connaissance des consignes ci-dessous :



ATTENTION !

Avant d'utiliser votre matériel, nous vous recommandons de lire l'ensemble des instructions de ce manuel.



ATTENTION !

Cet appareil produit une lumière intense et puissante. Risque pour les yeux. Ne pas regarder directement dans le faisceau. Ne pas s'exposer aux rayons du laser, risque de brûlure.



DANGER !

Tension dangereuse, risque de chocs électriques. Ne pas ouvrir le produit. Pour réduire le risque de choc électrique ne pas exposer cet équipement à la pluie ou à l'humidité.



ATTENTION !

Risque de brûlure. L'extérieur de l'appareil peut devenir très chaud. Ne pas toucher moins de 10 minutes après l'utilisation.



ATTENTION !

Risque d'incendie. Garder éloigner tous les matériaux combustibles et inflammables de l'appareil en fonctionnement.



DANGER !

Risque pour la sécurité. Cet appareil présente des risques importants de blessures. Suivre les consignes de sécurité.



Placer l'appareil à une distance minimale de 50cm de tout matériau inflammable et des murs.

INSTALLATION

- Déballez et vérifiez soigneusement qu'il n'y a pas de dégâts de transport avant d'utiliser l'appareil. Ne mettez jamais un appareil endommagé en service.
- Cet appareil doit être installé avec des crochets solides et de dimension adéquate au poids supporté. L'appareil doit être vissé aux crochets et serré convenablement afin d'éviter toute chute due aux vibrations. Vérifier également que la structure (ou point d'accroche) peut supporter au moins 10X le poids de l'appareil accroché. L'appareil doit être installé par une personne qualifiée et doit être placé hors de portée du public. Il est nécessaire d'utiliser un système d'accroche secondaire (élingue de sécurité) homologué pour le poids de l'appareil.
- Cet appareil est destiné à une utilisation en intérieur uniquement. Utilisez-le uniquement dans un endroit sec. Exposer l'appareil à la pluie ou à l'humidité risquerait de provoquer un choc électrique ou un incendie.
- Ne placez pas l'appareil, les enceintes ou tout autre objet sur le cordon d'alimentation et assurez-vous qu'il ne soit pas pincé.
- Pour une protection adaptée contre les électrisations, l'appareil doit être raccordé à la terre (masse). Le circuit électrique d'alimentation doit être équipé d'un fusible ou d'un disjoncteur, et d'un dispositif de protection différentiel.

- Avis concernant la déconnexion de l'alimentation : Pour débrancher le périphérique de la source d'alimentation, la fiche d'alimentation doit être débranchée de la prise de courant. Pour cette raison, l'appareil doit être placé dans une position permettant un accès constant et sans obstruction à la prise de courant. Ainsi, en cas d'urgence, vous pouvez débrancher immédiatement la fiche d'alimentation.
- L'unité ne doit être installée que dans un endroit bien ventilé. Assurez-vous qu'aucune fente de ventilation n'est obstruée. Afin de garantir une ventilation adéquate, laissez un espace d'air libre d'au moins 20 cm autour des côtés et du dessus de l'appareil.
- Pour réduire le risque d'étranglement, le câblage souple raccordé à ce luminaire doit être fixé efficacement au mur si le câblage se situe dans le volume d'accessibilité au toucher.

UTILISATION

- Ne laissez jamais cet appareil en marche sans surveillance.
- En cas de problèmes de fonctionnement, arrêtez immédiatement d'utiliser l'appareil. Ne pas essayer de le réparer soi-même. Contactez votre revendeur ou faites appel à un réparateur spécialisé et agréé. Il n'y a aucune pièce remplaçable par l'utilisateur.
- NE JAMAIS utiliser l'appareil dans les conditions suivantes :
 - > Dans des endroits soumis à des vibrations ou des bosses,
 - > Dans des endroits où la température ambiante (ta) est supérieure à 45 °C ou inférieure à 2 °C.
 - > Dans les endroits exposés à une sécheresse excessive ou à une humidité excessive (conditions idéales : entre 35% et 80%).
- N'utilisez jamais l'appareil à proximité de flammes, de matières inflammables, explosives ou de surfaces chaudes. Sinon, vous courez le risque de provoquer un incendie.
- L'extérieur de l'appareil peut devenir très chaud. Il est important d'éviter tout contact avec l'appareil en fonctionnement et au moins 10 minutes après son utilisation.
- Il est important d'utiliser le câble d'alimentation secteur fourni (câble avec terre).
- Avant de mettre en marche, assurez-vous que la tension et la fréquence de l'alimentation correspondent aux exigences de l'alimentation de l'appareil, comme indiqué dans ce manuel.
- Ne jamais couper ou manipuler le cordon d'alimentation ou la fiche. Si un cordon d'alimentation est fourni avec un fil de terre, cela est obligatoire pour garantir un fonctionnement en toute sécurité ! Risque de choc électrique mortel !
- Tenez toujours le cordon d'alimentation par la fiche. Ne tirez pas sur le cordon lui-même et ne touchez jamais le cordon d'alimentation avec les mains mouillées car cela pourrait provoquer un court-circuit ou un choc électrique.
- Ne pas brancher cet appareil sur un bloc de puissance variable type « Dimmer pack »
- NE laissez PAS de liquides ou d'objets pénétrer dans l'appareil. En cas de déversement de liquide sur l'appareil, DÉBRANCHER immédiatement l'alimentation électrique de l'appareil et contacter le service après-vente.
- Vous devez vous assurer que le cordon d'alimentation ne soit jamais mouillé pendant le fonctionnement. Avant un orage et / ou un orage avec un risque de foudre, débranchez l'appareil du secteur.
- Vous ne devez en aucun cas ouvrir le boîtier de l'appareil. Si vous le faites, votre sécurité ne sera pas assurée. Il n'y a aucune composante opérationnelle à l'intérieur, seulement des tensions dangereuses qui peuvent vous donner un choc mortel !

MAINTENANCE / ENTRETIEN

- N'essayez jamais de démonter, réparer ou modifier l'appareil par vous-même. Sinon, la garantie devient nulle. Les réparations effectuées par des personnes non qualifiées peuvent entraîner des dommages ou un dysfonctionnement. Veuillez contacter le centre d'assistance technique agréé le plus proche. La source lumineuse contenue dans ce luminaire ne doit être remplacée que par le fabricant ou son agent de maintenance ou une personne de qualification équivalente.
- Les écrans, les lentilles ou les filtres à ultraviolet doivent être remplacés s'ils sont visiblement endommagés à un point compromettant leur efficacité, par exemple par des fêlures ou des rayures profondes.
- La lampe doit être remplacée si elle a été endommagée ou déformée par la chaleur.
- Déconnectez l'appareil du secteur avant tout entretien ou maintenance.
- Si le câble ou le cordon extérieur souple de ce luminaire est endommagé, il doit être remplacé par un câble ou un cordon spécial provenant exclusivement du fabricant ou de son agent de maintenance.
- Ne plongez jamais l'appareil dans de l'eau ou dans tout autre liquide. Essuyez-le uniquement avec un chiffon légèrement humide.
- ATTENTION : Cet appareil émet des flashes lumineux pouvant provoquer des crises d'épilepsie chez les personnes photosensibles.

ATTENTION !



Nous vous recommandons de lire l'ensemble des instructions de ce manuel avant toute utilisation de ce produit. Conserver cette notice pour consultation ultérieure.

Cet appareil à LASER est conforme à la norme européenne NF EN 60825-1:2014/A11:2021.

EXPLICATION DES PLAQUES INDICATRICES PRÉSENTES SUR VOTRE APPAREIL :

**CET APPAREIL
EST DE CLASSE 3R:**
EXPOSITION DIRECTE
DANGEREUSE POUR
LES YEUX

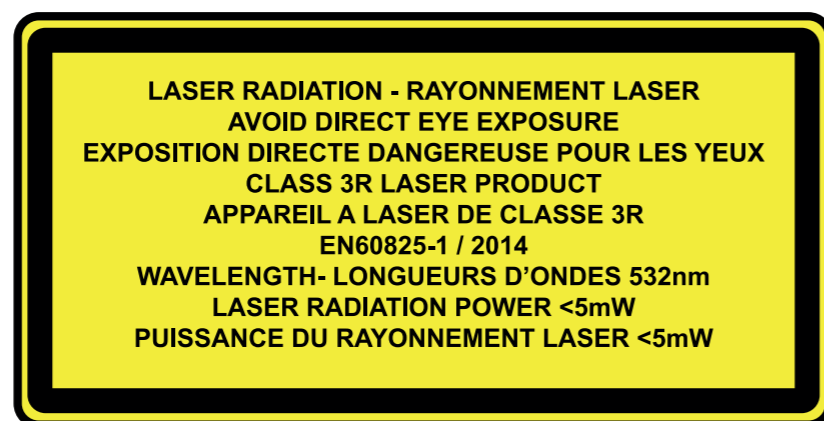

EXPOSITION DANGEREUSE
UN RAYONNEMENT LASER
EST EMIS PAR CETTE OUVERTURE



RAYONNEMENT LASER
EXPOSITION DANGEREUSE
POUR LES YEUX
APPAREIL A LASER DE CLASSE 3R

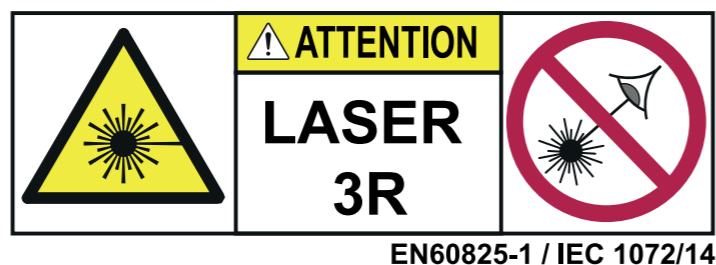

ATTENTION !

Eviter l'exposition aux rayons du laser, risque de brûlures. Dans ce contexte, faire également preuve d'une extrême prudence lors de l'utilisation d'instruments optiques à proximité de l'appareil (lunettes, appareil photo, caméra, jumelles...). Eviter toute substance ou objet inflammable dans la zone de balayage du laser. Si le laser est installé ou utilisé de façon incorrecte, il peut provoquer des risques de blessures, de feu ou d'explosion.



L'usage de cet appareil est exclusivement réservé aux activités professionnelles de spectacle et d'affichage. Cet appareil a été développé pour un usage professionnel et ne convient pas comme éclairage domestique.

Dans certains pays, l'installation et l'utilisation de lasers est soumis à approbation des autorités compétentes. Consulter et suivre les réglementations locales.

Les distances entre l'appareil et le public ou les expositions maximales permises sont définies par chaque pays et doivent être évaluées par un professionnel formé et qualifié. Dans certains pays, l'installation et l'utilisation des lasers dans les lieux recevant du public ne peut se faire que par une personne désignée responsable de la sécurité laser. Prenez contact avec les autorités locales pour plus d'informations.

DÉCRET N°2012-1303

Lors de son utilisation, cet appareil doit être installé de façon à ce que les rayons restent au-dessus du niveau des yeux du public et ne les atteignent en aucun cas.

DÉCRET N° 2007-665

Cet appareil est un projecteur laser à usage de spectacle et d'affichage, ce n'est pas un pointeur laser et ne doit pas être utilisé comme tel.

Il est interdit d'utiliser cet appareil pour tout autre usage que celui pour lequel il est destiné.

Le fabricant et le distributeur ne sont pas responsables des dommages causés par les lasers de la marque AL-GAM LIGHTING. L'utilisateur est seul responsable de l'utilisation et du respect de la réglementation découlant de la norme EN 60825-1:2014/A11 :2021 ainsi que des réglementations locales applicables.

MISE EN SERVICE

ALIMENTATION

Utilisez le cordon d'alimentation fourni dans l'emballage. Vérifiez que la tension secteur correspond aux informations indiquées sur le produit.

CARACTÉRISTIQUES DU CÂBLE D'ALIMENTATION

CÂBLE (EU)	CÂBLE (US)	BROCHE	INTERNATIONAL
Marron	Noir	Phase	L
Bleu clair	Blanc	Neutre	N
Jaune/Vert	Jaune/Vert	Terre	⊕

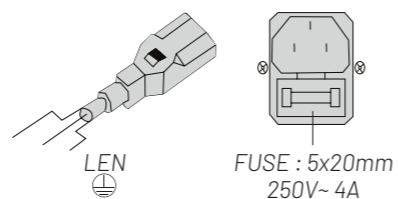

CONNEXION DMX

La connexion DMX de votre appareil à votre console doit être effectuée avec un câble blindé de bonne qualité.

SORTIE DMX

Prises de montage XLR (vue arrière)

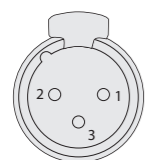

- 1 • Shield
- 2 • Shield (-)
- 3 • Shield (+)

ENTRÉE DMX

Prises de montage XLR (vue arrière)

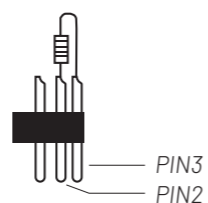
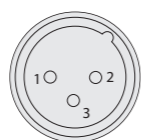

En utilisation professionnelle, la norme DMX512 impose la présence d'un « bouchon DMX » sur le dernier appareil DMX de la chaîne afin de finaliser correctement la boucle de signal. Ce bouchon est constitué d'une résistance de 120 ohms placée entre la broche 2 et la broche 3 du connecteur XLR.

ACCROCHE

L'appareil doit être installé par une personne qualifiée et doit être placée hors de portée du public. Cet appareil **ALGAM LIGHTING** doit être installé avec des crochets solides et de dimensions adéquate au poids supporté. L'appareil doit être vissé aux crochets et serré convenablement. L'accroche de l'appareil doit être sécurisé par une élingue de sécurité. La structure doit pouvoir supporter au moins 10 fois le poids de l'appareil accroché.

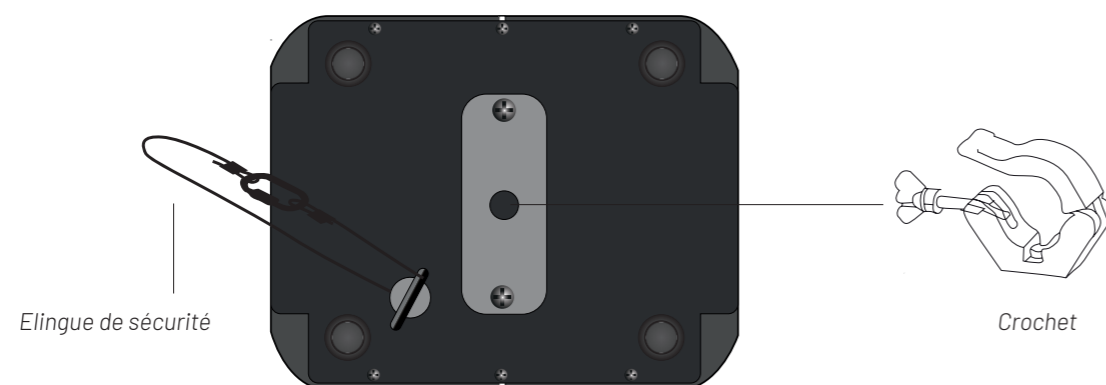

PRÉSENTATION DES PANNEAUX AVANT ET ARRIÈRE

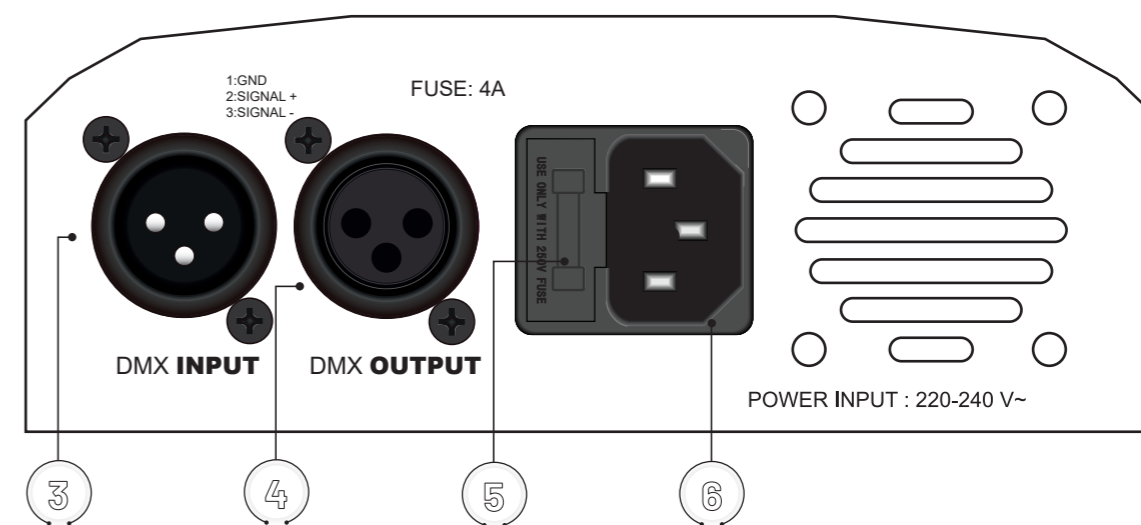
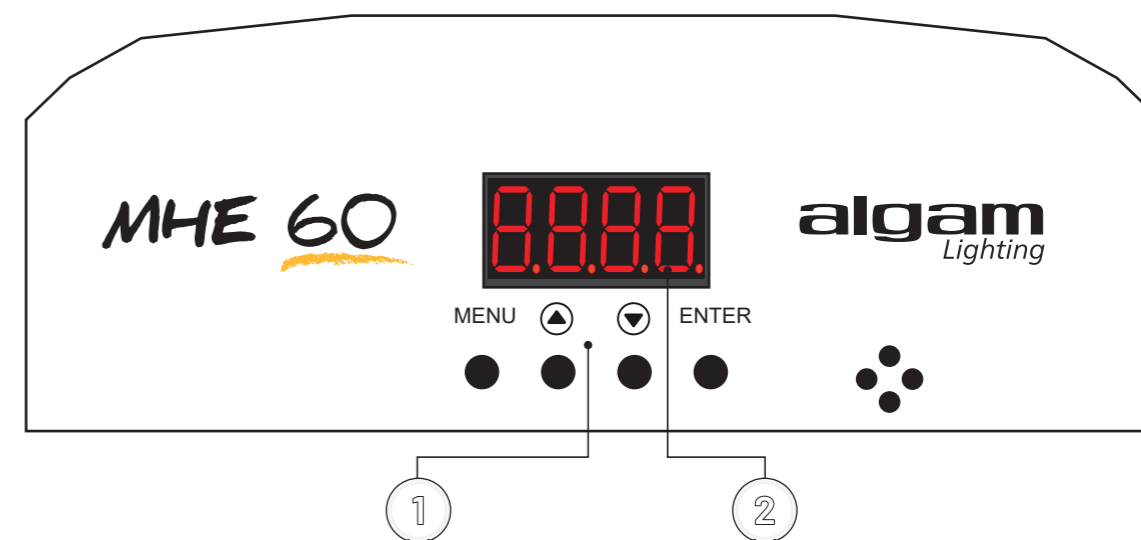

FONCTION	DESCRIPTION
1 Clavier	Pour la navigation dans les menus
2 Afficheur digital	Affichage des fonctions/menus
3 DMX input	Connecteur XLR mâle 3 broches, entrée du signal DMX
4 DMX output	Connecteur XLR femelle 3 broches, sortie du signal DMX
5 Porte fusible	Fusible de protection
6 Alimentation électrique	Connecteur d'alimentation

MENU

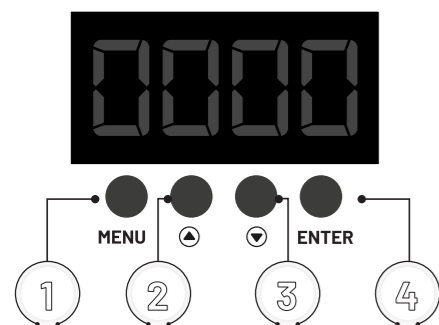

	FONCTION	DESCRIPTION
1	MENU	Sélection des modes et retour au menu précédent
2	▲	Incrémente la valeur et navigation dans les menus
3	▼	Décrémente la valeur et navigation dans les menus
4	ENTER	Validation des commandes

MENU

<i>Addr</i>	<i>d00 1-d5 12</i>	Adressage DMX
<i>CHnd</i>	<i>16CH</i>	16 canaux DMX
	<i>SLAV</i>	Mode "Esclave"
<i>SLnd</i>	<i>SOUD</i>	Mode audio (détection musicale)
	<i>AUTO</i>	Mode automatique
	<i>SH1</i>	Effet AUTO 1
<i>SHnd</i>	<i>SH2</i>	Effet AUTO 2
	<i>SH3</i>	Effet AUTO 3
<i>SENS</i>	<i>0-99</i>	Réglage de la sensibilité micro
<i>LED</i>	<i>OFF</i>	Ecran s'éteint après 5 secondes
	<i>ON</i>	Ecran reste allumé
<i>DISP</i>	<i>no</i>	Inversion de l'afficheur (tête en bas)
	<i>YES</i>	Afficheur "Normal"
<i>PAn</i>	<i>no</i>	Rotation "normale" du PAN
	<i>YES</i>	Rotation inversée du PAN
<i>TILT</i>	<i>no</i>	Rotation "normale" du TILT
	<i>YES</i>	Rotation inversée du TILT
<i>LoPd</i>		Chargement des valeurs par défaut
<i>REST</i>		Remise à zéro du projecteur

PROTOCOLE DMX

16 CANAUX

CANAL	VALEUR	FONCTION
CH1	0-255	Rotation PAN
CH2	0-255	Réglage fin de la position PAN
CH3	0-255	Rotation TILT
CH4	0-255	Réglage fin de la position TILT
CH5	0-255	Réglage vitesse des moteurs PAN et TILT
CH6	0-255	Dimmer
CH7	0-255	Effet stroboscopique
CH8	0-255	Dimmer rouge
CH9	0-255	Dimmer vert
CH10	0-255	Dimmer bleu
CH11	0-255	Dimmer blanc
	0-127	Contrôle manuel de la roue d'effets
CH12	128-191	Effet rotatif, sens horaire
	192-255	Effet rotatif, sens antihoraire
CH13	0-255	Contrôle du laser cert
	0-29	Valide le fonctionnement avec les canaux 1-13
CH14	30-149	Mode AUTO
	150-255	Mode AUDIO
CH15	0-255	Vitesse de défilement des programmes AUTO
CH16	0-240	-
	250-255	Remise à zéro après 3 secondes

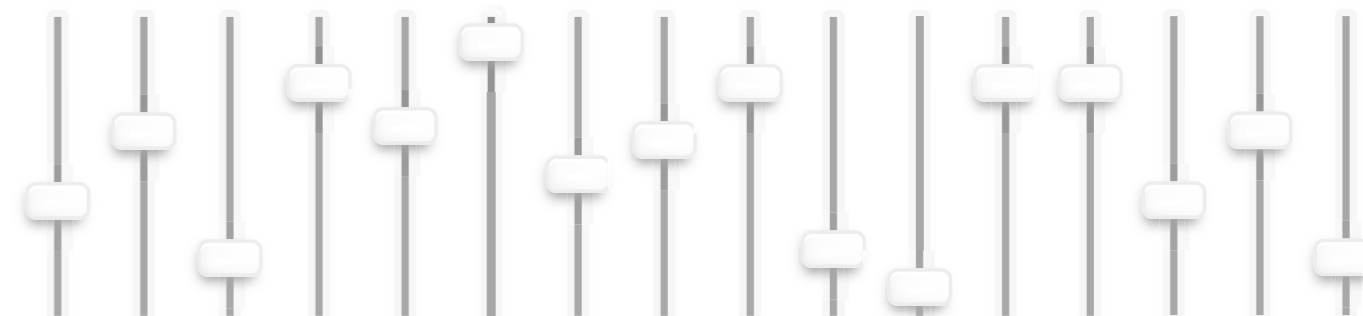

CARACTÉRISTIQUES TECHNIQUES

Dimensions	195x170x280mm
Poids	3 kg
Type d'alimentation	Alimentation à découpage (International)
Tension d'alimentation	220-240V~ 50/60Hz
Puissance consommée	120W
DMX	16 canaux
Angles PAN	540°
Angles TILT	270°
Modes	Auto, musical, maître/esclave
Source lumineuse	6 x LED CREE RGBW 15W
Effets	Effet rotatif multicolore avec LASER vert
Source LASER	LASER vert 50mW/532nm multipoints (points <5mW)



Applicable dans l'Union Européenne et les autres pays européens pratiquant le tri des déchets. La présence de ce symbole sur le produit ou sur la documentation correspondante indique qu'en fin de vie, le produit ne doit pas être jeté avec les déchets normaux, afin d'éviter tout dommage à l'environnement ou aux personnes consécutives à une élimination non contrôlée des déchets.

Séparez-le des autres types de déchets et recyclez-le, afin de promouvoir la réutilisation durable des ressources naturelles. Nous conseillons aux utilisateurs non professionnels de contacter le revendeur chez qui ils ont acheté le produit, ou un représentant gouvernemental local, pour plus de détails sur le lieu de collecte et la façon de recycler cet appareil dans le meilleur respect de l'environnement possible..

Nous invitons les utilisateurs professionnels à contacter leur fournisseur et à vérifier les termes et conditions de leur contrat d'achat.



Ce produit Algam Lighting est conforme aux certifications européennes en vigueur ainsi qu'aux directives européennes suivantes :

LVD Directive 2014/35/EU :

EMC Directive 2014/30/EU :

RoHS 2 Directive 2011/65/EU

La DECLARATION UE DE CONFORMITE est disponible sur demande à l'adresse suivante : contact@algam.net

SAFETY INSTRUCTIONS 14

INSTALLATION

USAGE

MAINTENANCE / SERVICE

LASER INFORMATIONS 16

PRODUCT INSTALLATION 18

POWER SUPPLY

DMX CONNECTION

RIGGING 18

OPERATION INSTRUCTIONS 19

MENU OPERATING INSTRUCTIONS 20

DMX PROTOCOL 21

16 CHANNEL

SPECIFICATIONS 22



Thank you for choosing one of our Algam Lighting products. Please read this user's manual carefully and follow the instructions to avoid danger or damage to the unit due to mishandling. Keep this user's guide for future reference.

SAFETY INSTRUCTIONS

The symbols shown above are internationally accepted symbols to warn of potential hazards related to the use of electrical dangers associated with the use of electrical equipment. If any of these symbols are present on your device, please read the following instructions:



ATTENTION !

Before using your equipment, we recommend that you read all the instructions in this manual.



ATTENTION !

This device produces an intense and powerful light. Risk to the eyes. Do not look directly into the beam. Do not expose yourself to laser radiation, as there is a risk of burns.



DANGER !

Hazardous voltage, risk of electric shock. Do not open the product. To reduce the risk of electric shock do not expose this equipment to rain or moisture.



ATTENTION !

Risk of burns. The exterior of the unit can become very hot. Do not touch within 10 minutes of use.



ATTENTION !

Fire hazard. Keep all combustible and flammable materials away from the materials away from the unit during operation.



DANGER !

Safety hazard. This appliance presents a significant risk of injury. Follow the safety instructions.



Place the unit at least 50cm away from flammable materials and walls.

INSTALLATION

- Unpack and check carefully for transport damage before using the product. Never put a damaged product into operation.
- This product must be installed with strong hooks of adequate size for the weight carried. The product must be screwed to the hooks and tightened properly to prevent it from falling due to vibrations. Also check that the structure (or hanging point) can support at least 10X the weight of the hanging unit. The device must be installed by a qualified person and must be placed out of reach of the public. It is necessary to use a secondary hanging system (safety sling) approved for the weight of the device.
- This unit is intended for indoor use only. Exposing the unit to rain or moisture may result in electric shock or fire.
- Do not place the unit, speakers or any other object on top of the power cord and make sure it is not pinched.
- For proper protection against electric shock, the unit must be connected to earth (ground). The electrical supply circuit must be equipped with a fuse or circuit breaker and a differential protection device.
- To reduce the risk of strangulation the flexible wiring connected to this luminaire shall be effectively fixed to the wall if the wiring is within arm's reach.

- Power Disconnection Notice: To disconnect the device from the power source, the power plug must be removed from the power outlet. For this reason, the device must be placed in a position that allows constant, unobstructed access to the power outlet. This way, in case of an emergency, you can disconnect the power plug immediately.
- The unit should only be installed in a well ventilated area. Make sure that no ventilation slots are blocked. To ensure adequate ventilation, leave at least 20 cm of free air space around the sides and top of the unit.

USAGE

- Never leave this equipment unattended.
- If you experience any problems with the unit, stop using it immediately. Do not attempt to repair it yourself. Contact your dealer or an authorized service center. There are no user replaceable parts.
- NEVER use the unit under the following conditions:
 - > In areas subject to vibration or bumps,
 - > In places where the ambient temperature is above 45 ° C or below 2 ° C.
 - > In areas exposed to excessive dryness or humidity (ideal conditions: between 35% and 80%).
- Never use the unit near flames, flammable or explosive materials or hot surfaces. Doing so may cause a fire.
- The exterior of the unit can become very hot. It is important to avoid contact with the unit during operation and for at least 10 minutes after use.
- It is important to use the supplied power cable (grounded cable).
- Before turning on the power, make sure that the voltage and frequency of the power supply match the power requirements of the unit, as described in this manual.
- Never cut or tamper with the power cord or plug. If a power cord is provided with a ground wire, it is required for safe operation! Risk of fatal electric shock!
- Always hold the power cord by the plug. Do not pull on the cord itself and never touch the power cord with wet hands as this may cause a short circuit or electric shock.
- Do not connect this device to a dimmer pack
- DO NOT allow liquids or objects to enter the unit. If liquid is spilled on the unit, immediately UNPLUG the power supply to the unit and contact customer service.
- You must ensure that the power cord never gets wet during operation. Before a thunderstorm and/or a lightning storm, unplug the unit from the mains.
- Under no circumstances should you open the housing of the device. If you do, your safety will not be assured. There are no operational components inside, only dangerous voltages that can give you a fatal shock!

MAINTENANCE / SERVICE

- Never attempt to disassemble, repair or modify the unit yourself. Otherwise, the warranty becomes void. Repairs by unqualified persons may result in damage or malfunction. Please contact the nearest authorized service center. The light source contained in this fixture should only be replaced by the manufacturer or its service agent or a person of equivalent qualification.
- Screens, lenses or UV filters should be replaced if they are visibly damaged to an extent that compromises their effectiveness, such as by deep cracks or scratches.
- The lamp should be replaced if it has been damaged or deformed by heat.
- Disconnect the unit from the mains before servicing.
- If the cable or flexible outer cord of this fixture is damaged, it must be replaced with a special cable or cord from the manufacturer or its service agent only.
- Never immerse the unit in water or any other liquid. Wipe only with a slightly damp cloth.
- WARNING: This device emits flashes of light that can cause epileptic seizures in photosensitive people.

CAUTION !



Read carefully this user manual, and follow the safety precautions listed in this manual before use and before installing this fixture. Keep this manual for future reference.
This fixture is conformed and complying with european standard NF EN 60825-1:2014/A11:2021.

EXPLANATION OF THE NAMEPLATES ON YOUR DEVICE :

**CLASS 3R
LASER PRODUCT:**
AVOID DIRECT
EYE EXPOSURE

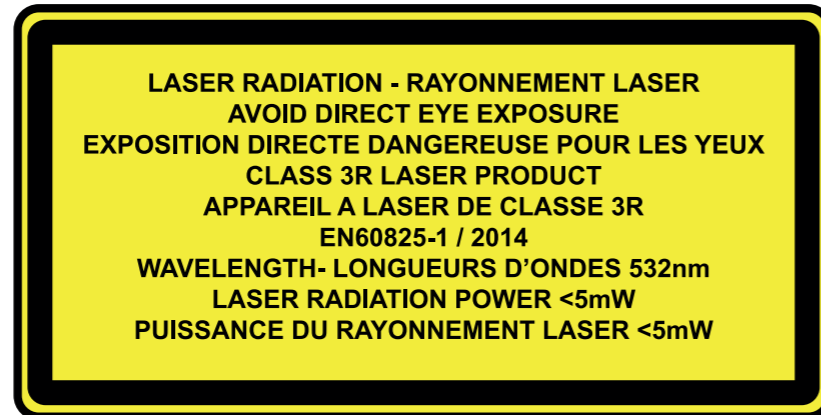

HAZARDOUS EXPOSURE
LASER RADIATION
IS EMITTED FROM
THIS APERTURE



LASER RADIATION
AVOID DIRECT EYE EXPOSURE
CLASS 3R LASER PRODUCT

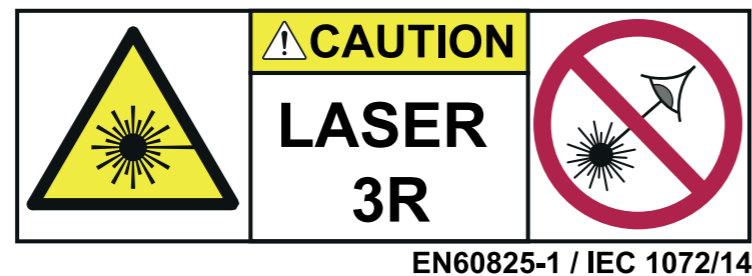

CAUTION !

Avoid exposure to laser rays, as there is a risk of burns. In this context, also exercise extreme caution when using optical instruments in the vicinity of the device (glasses, camera, binoculars, etc.). Avoid any flammable substances or objects in the laser's scanning area. Incorrect installation or use of the laser may result in personal injury, fire or explosion.



This device is intended for use in professional entertainment and display applications only. This device has been developed for professional use and is not suitable for domestic lighting.

In some countries, the installation and use of lasers is subject to approval by the relevant authorities. Consult and follow local regulations.

Distances between the device and the public or maximum permissible exposures are defined by each country and must be assessed by a trained and qualified professional. In some countries, lasers may only be installed and used in places open to the public by a designated Safety laser officer. Please contact your local authorities for further information.

DÉCRET N°2012-1303 (FRANCE)

When in use, this device must be installed in such a way that the rays remain above eye level and do not reach the public under any circumstances.

DÉCRET N° 2007-665 (FRANCE)

This device is a laser projector for show and display purposes. It is not a laser pointer and must not be used as such. It is forbidden to use this device for any purpose other than that for which it is intended.

The manufacturer and distributor are not responsible for damage caused by ALGAM LIGHTING brand lasers. The user is solely responsible for use and compliance with regulations arising from EN 60825-1:2014/A11:2021 and applicable local regulations.

PRODUCT INSTALLATION

POWER SUPPLY

Please use the attached power, note that power voltage and frequency are the same as the marked voltage and frequency of device when connecting power. Every device's power should be connected separately, so that device can be controlled individually.

CABLE SPEC.

CABLE (EU)	CABLE (US)	PIN	INTERNATIONAL
Brown	Black	Live	L
Light blue	White	Neutral	N
Yellow/Green	Yellow/Green	Earth	⊕

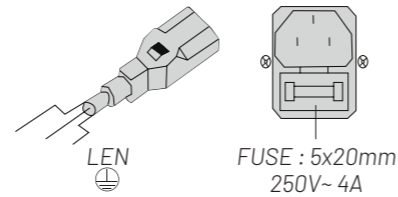

DMX CONNECTION

Connection between laser lights and DMX must use the shielded cable of diameter more than 0.5mm. Please use the attached 3 pin XL plug/socket to connect the DMX output/input interface. The connection between socket and cable as below (note the plug/socket's 3 pin number and position).

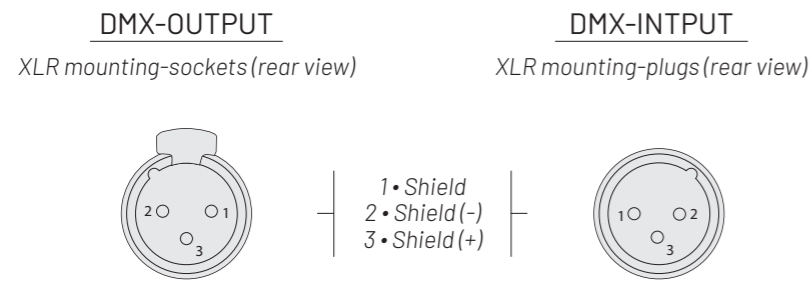

When using standard DMX512 control signal, the last device's output interface must be connected to a DMX plug. This plug is putting a 120 ohm resistance between "canon" plug's 2 pin and 3 pin. Showing as below pic. Sticking this plug into the last device's signal output interface, it will avoid the interference during the process of signal transmission.

RIGGING

Attention! The installation must be carried out by qualified service personal only. Improper installation can result in serious injuries and /or damage to property. Overhead rigging required extensive experience! Working load limits should be respected, Certified installation materials should be used, the installed device should be inspected regularly for safety.

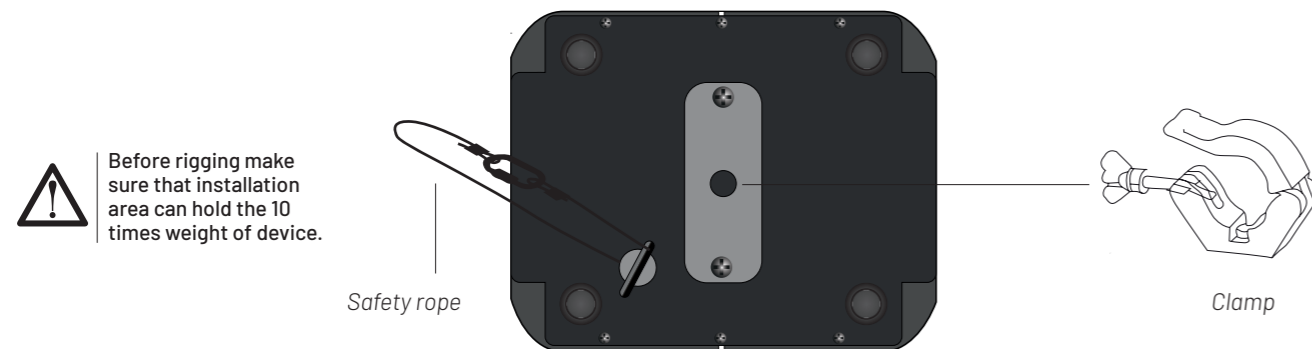

OPERATION INSTRUCTIONS

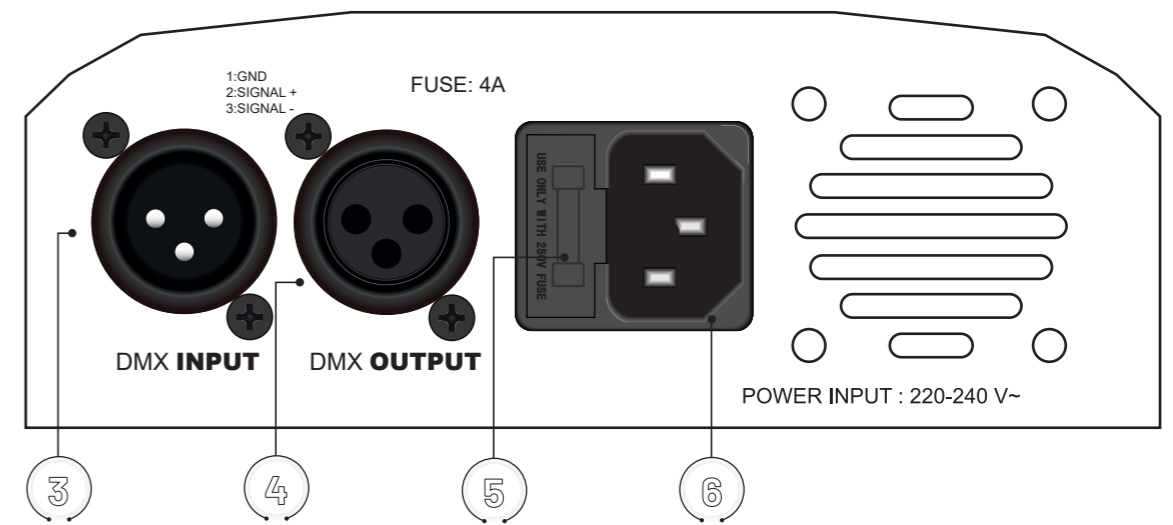
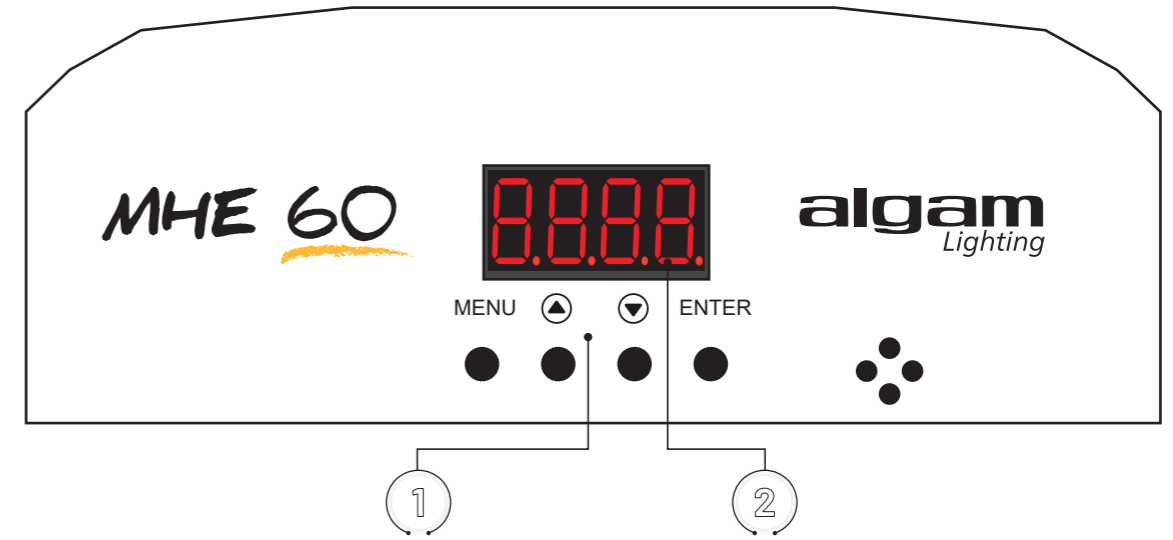

1	Keyboard	For value selection & menus navigation
2	Display	Display menu and values
3	DMX input	DMX signal input - XLR 3 pin
4	DMX output	DMX signal Output - XLR 3 pin
5	Fuse holder	Protection fuse , replace with same value fuse
6	Power supply Input	220 - 240V~ power supply INPUT

MENU OPERATING INSTRUCTION

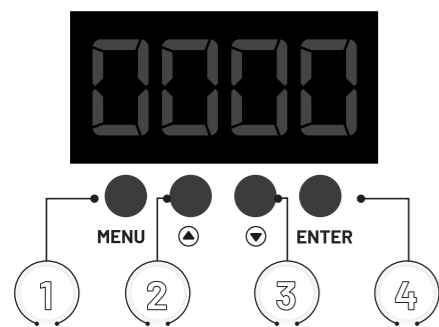

FUNCTION	DESCRIPTION
1 MENU	To go forward in the selected functions or go back the last layer menu
2 ▲	To go forward in the selected functions or increase parameter
3 ▼	To go backward in the selected functions or reduce parameters
4 ENTER	To go into the next layer menu

MENU

<i>Addr</i>	<i>d00 1-d5 12</i>	DMX address setting
<i>CHnd</i>	<i>16CH</i>	16Channel setting
<i>SLnd</i>	<i>SLAU</i>	DMX512 Mode
	<i>SOUD</i>	Sound mode
	<i>AUTO</i>	Auto mode
<i>SHnd</i>	<i>SH1</i>	Effect 1
	<i>SH2</i>	Effect 2
	<i>SH3</i>	Effect 3
<i>SEN5</i>	<i>0-99</i>	Adjust the sensitivity of sound
<i>LEd</i>	<i>OFF</i>	Turn off the screen after 5 seconds
	<i>ON</i>	Screen open all the time
<i>dISP</i>	<i>no</i>	Display reverse
	<i>YES</i>	Display forward
<i>PAn</i>	<i>no</i>	X motor forward
	<i>YES</i>	X motor reverse
<i>TILT</i>	<i>no</i>	Y motor forward
	<i>YES</i>	Y motor reverse
<i>LoPd</i>		Default mode
<i>rEST</i>		System reset

DMX PROTOCOL

16 CHANNEL

CHANNEL	VALUE	CONTENT
CH1	0-255	Pan Running
CH2	0-255	Pan fine adjustment
CH3	0-255	Tilt Running
CH4	0-255	Tilt fine adjustment
CH5	0-255	Running Speed in Pan/Tilt
CH6	0-255	Dimming from dark to bright
CH7	0-255	Strobe from slow to fast
CH8	0-255	Red dimming
CH9	0-255	Green dimming
CH10	0-255	Blue dimming
CH11	0-255	White dimming
CH12	0-127	Manual control
	128-191	Motor rotation clockwise from fast to slow
CH13	192-255	Motor rotation anti-clockwise from slow to fast
	0-255	Green laser light control
CH14	0-29	Channel 1- 13 is valid
	30-149	Auto mode
	150-255	Sound mode
CH15	0-255	Auto speed
CH16	0-240	-
	250-255	Reset after 3 seconds

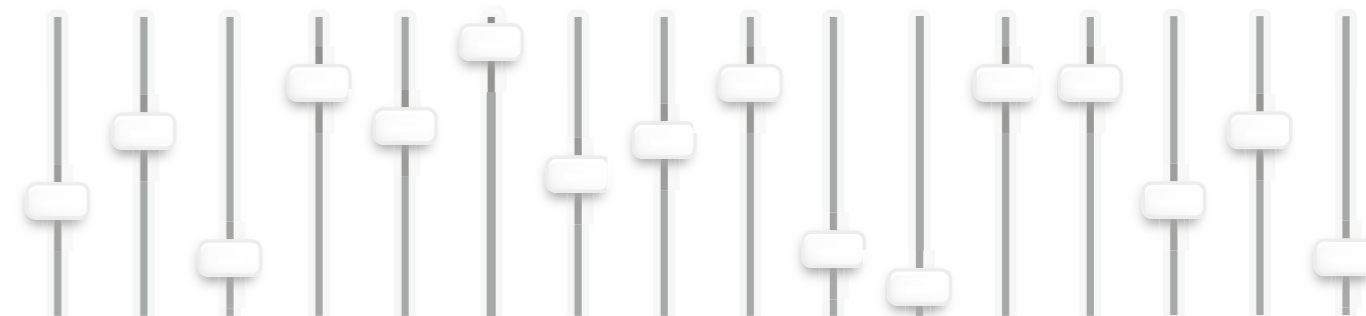

SPECIFICATIONS

Dimensions	195x170x280mm
Net weight	5.9kg
Power supply type	Switching power supply (International)
Power supply.	220-240V~ 50/60Hz
Power consumption	120W
DMX	16 channels
Angles PAN	540°
Angles TILT	270°
Modes	Auto, music, master/slave
Lighting source	6 x LED CREE RGBW 15W
Effects	Rotating wheel with LASER effect
LASER source	1 x Green LASER diode 50mw/532nm / Multipoint <5mW



This product is subject to the European Waste Electrical and Electronic Equipment Directive (WEEE) in its currently valid version.

Do not dispose with your normal household waste.

Dispose of this device through an approved waste disposal arm or through your local waste facility. When discarding the device, comply with the rules and regulations that apply in your country. If in doubt, consult your local waste disposal facility.



This Algam Lighting product is compliant to all required UE certifications and conformed to following standard and UE directives:

LVD Directive 2014/35/EU :

EMC Directive 2014/30/EU :

RoHS 2 Directive 2011/65/EU

The UE DECLARATION OF CONFORMITY is available, if you need it, please just ask for it at : contact@algam.net

SICHERHEITSHINWEISE 24

INSTALLATION

BENUTZUNG

WARTUNG / SERVICE

LASERINFORMATIONEN 26

INBETRIEBNAHME 28

STROMVERSORGUNG

DMX-VERBINDUNG

RIGGING 28

BETRIEBSANLEITUNG 29

BEDIENUNGSANLEITUNG FÜR DAS MENÜ 30

DMX-PROTOKOLL 31

16 KANÄLE

SPEZIFIKATIONEN 32



Vielen Dank, dass Sie sich für eines unserer Algam Lighting-Geräte entschieden haben. Bitte lesen Sie diese Bedienungsanleitung sorgfältig durch und folgen Sie den Anweisungen, um Schäden am Gerät durch unsachgemäße Handhabung zu vermeiden. Bewahren Sie diese Bedienungsanleitung zur späteren Referenz auf.

SICHERHEITSHINWEISE

Die oben abgebildeten Symbole sind international anerkannte Symbole, die auf potenzielle Gefahren im Zusammenhang mit der Verwendung elektrischer Geräte hinweisen. Wenn eines dieser Symbole auf Ihrem Gerät vorhanden ist, lesen Sie bitte die folgenden Anweisungen :



ACHTUNG!

Bevor Sie Ihr Gerät verwenden, empfehlen wir Ihnen, alle Anweisungen in diesem Handbuch zu lesen.



ACHTUNG!

Cet appareil produit une lumière intense et puissante. Risque pour les yeux. Ne pas regarder directement dans le faisceau.



GEFAHR!

Gefährliche Spannung, Stromschlaggefahr. Nicht öffnen. Um das Risiko eines elektrischen Schlags zu verringern, dieses Gerät nicht Regen oder Feuchtigkeit aussetzen.



ACHTUNG!

Brandgefahr. Die Außenseite des Geräts kann sehr heiß werden. Nicht berühren bis mindestens 10 Minuten nach der Verwendung.



ACHTUNG!

Brandgefahr. Halten Sie alle brennbaren Materialien und entflammaren Stoffe vom Gerät während des Betriebs fern.



GEFAHR!

Sicherheitsrisiko. Dieses Gerät birgt erhebliche Verletzungsgefahren. Bitte beachten Sie die Sicherheitshinweise.



Stellen Sie das Gerät mindestens 50 cm von brennbaren Materialien und Wänden entfernt auf.

INSTALLATION

- Packen Sie das Gerät vorsichtig aus und überprüfen Sie sorgfältig, ob Transportschäden vorliegen, bevor Sie es in Betrieb nehmen. Setzen Sie niemals ein beschädigtes Gerät in Betrieb.
- Dieses Gerät muss mit stabilen und für das zu tragende Gewicht geeigneten Haken installiert werden. Das Gerät muss an den Haken festgeschraubt und sicher angezogen werden, um ein Herunterfallen durch Vibrationen zu vermeiden. Überprüfen Sie ebenfalls, ob die Struktur (oder der Aufhängepunkt) mindestens das 10-fache Gewicht des Geräts tragen kann. Das Gerät muss von einer qualifizierten Person installiert und außerhalb der Reichweite des Publikums platziert werden. Es muss ein zusätzliches, für das Gewicht des Geräts zugelassenes Sicherungssystem (Sicherheitsseil) verwendet werden.
- Dieses Gerät ist nur für den Gebrauch in Innenräumen vorgesehen. Verwenden Sie es nur an trockenen Orten. Das Gerät Regen oder Feuchtigkeit auszusetzen, könnte einen elektrischen Schlag oder Brand verursachen.
- Platzieren Sie das Gerät, die Lautsprecher oder andere Gegenstände nicht auf dem Netzkabel und stellen Sie sicher, dass es nicht eingeklemmt wird.
- Zum Schutz vor elektrischen Schlägen muss das Gerät geerdet werden. Der Stromkreis muss mit einer Sicherung oder einem Leistungsschalter sowie mit einem Fehlerstromschutzschalter ausgestattet sein.
- Hinweis zur Trennung von der Stromversorgung: Um das Gerät von der Stromquelle zu trennen, muss der Netzstecker aus der Steckdose gezogen werden. Aus diesem Grund muss das Gerät so positioniert werden, dass ein ständiger und ungehinderter Zugang zur Steckdose gewährleistet ist. So kann im Notfall der Netzstecker sofort gezogen werden.

- Das Gerät darf nur an einem gut belüfteten Ort installiert werden. Stellen Sie sicher, dass keine Lüftungsschlitze blockiert sind. Um eine ausreichende Belüftung zu gewährleisten, lassen Sie mindestens 20 cm freien Raum an den Seiten und oben um das Gerät
- Um das Risiko einer Strangulation zu verringern, muss die flexible Verkabelung, die an diese Leuchte angeschlossen ist, sicher an der Wand befestigt werden, wenn sich die Verkabelung im berührbaren Bereich befindet.

BENUTZUNG

- Lassen Sie dieses Gerät niemals unbeaufsichtigt in Betrieb
- Bei Funktionsstörungen stellen Sie den Betrieb des Geräts sofort ein. Versuchen Sie nicht, das Gerät selbst zu reparieren. Wenden Sie sich an Ihren Händler oder beauftragen Sie einen spezialisierten und autorisierten Techniker. Es gibt keine vom Benutzer austauschbaren Teile.
- VERWENDEN SIE DAS GERÄT NIEMALS unter folgenden Bedingungen:
 - > An Orten, die Vibrationen oder Stößen ausgesetzt sind,
 - > An Orten, an denen die Umgebungstemperatur (ta) über 45 °C oder unter 2 °C liegt.
 - > An Orten mit übermäßiger Trockenheit oder übermäßiger Feuchtigkeit (ideale Bedingungen: zwischen 35 % und 80 %).
- Verwenden Sie das Gerät niemals in der Nähe von Flammen, brennbaren oder explosiven Stoffen oder heißen Oberflächen. Andernfalls besteht Brandgefahr.
- Das Äußere des Geräts kann sehr heiß werden. Vermeiden Sie jeglichen Kontakt mit dem Gerät während des Betriebs und mindestens 10 Minuten nach dessen Verwendung.
- Verwenden Sie unbedingt das mitgelieferte Netzkabel (Kabel mit Erdung).
- Stellen Sie vor der Inbetriebnahme sicher, dass Spannung und Frequenz der Stromversorgung den Anforderungen des Geräts entsprechen, wie in diesem Handbuch angegeben.
- Schneiden oder manipulieren Sie niemals das Netzkabel oder den Stecker. Wenn das Netzkabel mit einem Erdungsdraht ausgestattet ist, ist dies zwingend erforderlich, um einen sicheren Betrieb zu gewährleisten! Es besteht Lebensgefahr durch elektrischen Schlag!
- Halten Sie das Netzkabel immer am Stecker fest. Ziehen Sie nicht am Kabel selbst und berühren Sie das Netzkabel niemals mit nassen Händen, da dies einen Kurzschluss oder einen elektrischen Schlag verursachen könnte.
- Schließen Sie dieses Gerät nicht an einen variablen Stromblock vom Typ „Dimmer Pack“ an.
- Lassen Sie KEINE Flüssigkeiten oder Gegenstände in das Gerät eindringen. Falls Flüssigkeit auf das Gerät verschüttet wird, trennen Sie es SOFORT von der Stromversorgung und kontaktieren Sie den Kundendienst.
- Stellen Sie sicher, dass das Netzkabel während des Betriebs niemals nass wird. Trennen Sie das Gerät bei einem drohenden Gewitter und / oder bei Blitzgefahr vom Stromnetz.
- Öffnen Sie auf keinen Fall das Gehäuse des Geräts. Wenn Sie dies tun, ist Ihre Sicherheit nicht mehr gewährleistet. Es gibt keine bedienbaren Teile im Inneren, nur gefährliche Spannungen, die einen tödlichen Schlag verursachen können!

WARTUNG / SERVICE

- Versuchen Sie niemals, das Gerät selbst zu demontieren, zu reparieren oder zu modifizieren. Andernfalls erlischt die Garantie. Reparaturen, die von nicht qualifizierten Personen durchgeführt werden, können zu Schäden oder Fehlfunktionen führen. Bitte kontaktieren Sie das nächstgelegene autorisierte Servicecenter. Die in diesem Gerät enthaltene Lichtquelle darf nur vom Hersteller, seinem Wartungsbeauftragten oder einer gleichwertig qualifizierten Person ausgetauscht werden.
- Bildschirme, Linsen oder UV-Filter müssen ersetzt werden, wenn sie sichtbar so beschädigt sind, dass ihre Wirksamkeit beeinträchtigt wird, zum Beispiel durch Risse oder tiefe Kratzer.
- Die Lampe muss ausgetauscht werden, wenn sie durch Hitze beschädigt oder verformt wurde.
- Trennen Sie das Gerät vom Stromnetz, bevor Sie Wartungs- oder Instandhaltungsarbeiten durchführen.
- Wenn das Kabel oder die flexible Außenleitung dieses Geräts beschädigt ist, muss es durch ein spezielles Kabel oder eine spezielle Leitung ersetzt werden, das/die ausschließlich vom Hersteller oder seinem Wartungsbeauftragten stammt.
- Tauchen Sie das Gerät niemals in Wasser oder andere Flüssigkeiten. Wischen Sie es nur mit einem leicht feuchten Tuch ab.
- ACHTUNG: Dieses Gerät erzeugt Lichtblitze, die bei photosensiblen Personen epileptische Anfälle auslösen können.

LASERINFORMATIONEN



Wir empfehlen Ihnen, alle Anweisungen in diesem Handbuch vor der Verwendung dieses Produkts gründlich zu lesen. Bewahren Sie diese Anleitung für zukünftige Rückfragen auf. Dieses LASER-Gerät entspricht der europäischen Norm NF EN 60825-1:2014/A11:2021.

ERLÄUTERUNG DER HINWEISSCHILDER AUF IHREM GERÄT:

DIESES GERÄT GEHÖRT ZUR KLASSE 3R:
DIREKTE EXPOSITION
GEFÄHRLICH
FÜR DIE AUGEN

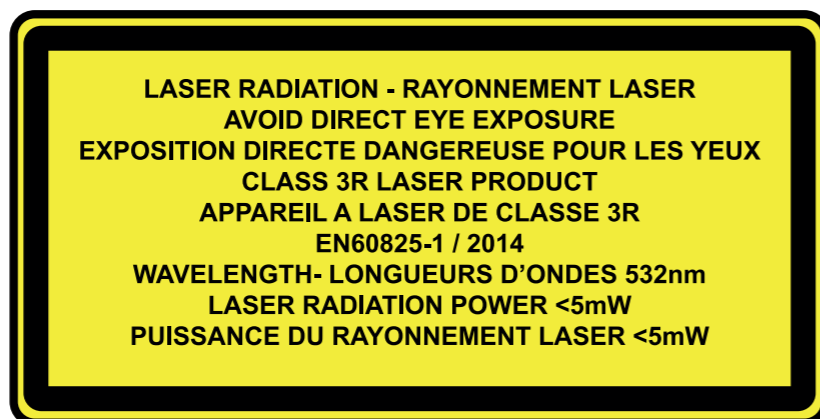

GEFÄHRLICHE STRAHLUNG
LASERSTRAHLUNG WIRD DURCH
DIESE ÖFFNUNG EMITTIERT



LASERSTRAHLUNG
GEFÄHRLICHE EXPOSITION
FÜR DIE AUGEN
LASERGERÄT DER KLASSE 3R

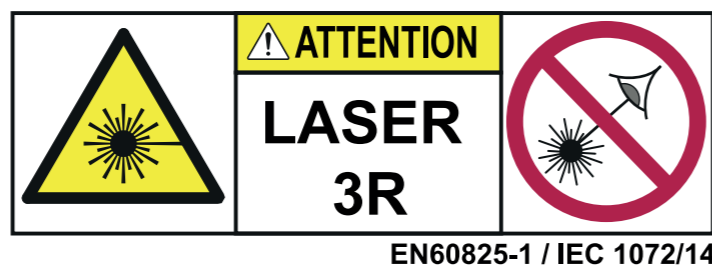

LASERINFORMATIONEN

Vermeiden Sie die Exposition gegenüber Laserstrahlen, da Verbrennungsgefahr besteht. Seien Sie besonders vorsichtig bei der Verwendung optischer Instrumente in der Nähe des Geräts (z. B. Brillen, Kameras, Ferngläser). Vermeiden Sie entzündliche Substanzen oder Gegenstände im Strahlungsbereich des Lasers. Bei unsachgemäßer Installation oder Verwendung des Lasers besteht Verletzungs-, Brand- oder Explosionsgefahr.



Die Verwendung dieses Geräts ist ausschließlich für professionelle Show- und Display-Aktivitäten bestimmt. Dieses Gerät wurde für den professionellen Einsatz entwickelt und ist nicht für den Einsatz in der häuslichen Beleuchtung geeignet.

In einigen Ländern unterliegt die Installation und der Betrieb von Lasern der Genehmigung durch die zuständigen Behörden. Informieren Sie sich über die lokalen Vorschriften und halten Sie diese ein. Die Abstände zwischen dem Gerät und dem Publikum sowie die maximal zulässigen Expositionswerte werden von jedem Land festgelegt und müssen von einem ausgebildeten und qualifizierten Fachmann bewertet werden. In einigen Ländern darf die Installation und Nutzung von Lasern an Orten, die öffentlich zugänglich sind, nur durch eine für die Lasersicherheit verantwortliche Person erfolgen. Wenden Sie sich für weitere Informationen an die örtlichen Behörden.

DEKRET NR. 2012-1303

Während der Nutzung muss dieses Gerät so installiert werden, dass die Strahlen über der Augenhöhe des Publikums bleiben und diese keinesfalls erreichen.

DEKRET NR. 2007-665

Dieses Gerät ist ein Laserprojektor für Show- und Display-Anwendungen und kein Laserpointer. Es darf nicht als solcher verwendet werden. Jegliche andere Nutzung, die nicht dem vorgesehenen Zweck entspricht, ist untersagt.

Der Hersteller und der Vertriebspartner übernehmen keine Verantwortung für Schäden, die durch Laser der Marke ALGAM LIGHTING verursacht werden. Der Benutzer ist allein verantwortlich für die Nutzung und die Einhaltung der Norm EN 60825-1:2014/A11:2021 sowie der anwendbaren lokalen Vorschriften.

INBETRIEBNAHME

STROMVERSORGUNG

Verwenden Sie das im Lieferumfang enthaltene Netzkabel. Stellen Sie sicher, dass die Netzspannung den auf dem Produkt angegebenen Informationen entspricht.

EIGENSCHAFTEN DES NETZKABELS

KABEL (EU)	KABEL (US)	PIN	INTERNATIONAL
Braun	Schwarz	Phase	L
Hellblau	Weiß	Neutral	N
Gelb/Grün	Gelb/Grün	Erde	⊕

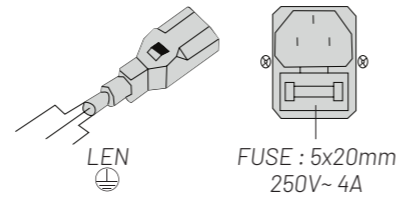

DMX-VERBINDUNG

Die DMX-Verbindung Ihres Geräts mit Ihrer Konsole sollte mit einem hochwertigen abgeschirmten Kabel erfolgen.

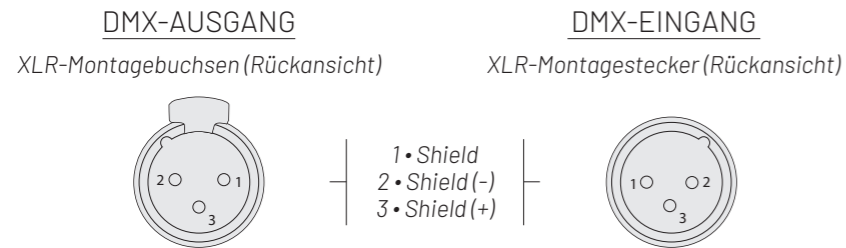

Bei Verwendung des Standard-DMX512-Steuerungssignals muss die Ausgangsschnittstelle des letzten Geräts mit einem DMX-Stecker verbunden sein. Dieser Stecker setzt einen 120-Ohm-Widerstand zwischen den 2 Pins und 3 Pins des "Kanon"-Steckers ein. Wie im folgenden Bild gezeigt. Wenn Sie diesen Stecker in die Ausgangsschnittstelle des letzten Geräts stecken, wird dies Interferenzen während des Signalübertragungsprozesses vermeiden.

RIGGING

Achtung! Die Installation darf ausschließlich von qualifiziertem Fachpersonal durchgeführt werden. Eine unsachgemäße Installation kann zu schweren Verletzungen und/oder Sachschäden führen. Das Rigging über Kopf erfordert umfangreiche Erfahrung! Die zulässigen Traglasten müssen eingehalten werden, zertifizierte Installationsmaterialien sollten verwendet werden, das installierte Gerät sollte regelmäßig auf Sicherheit überprüft werden.

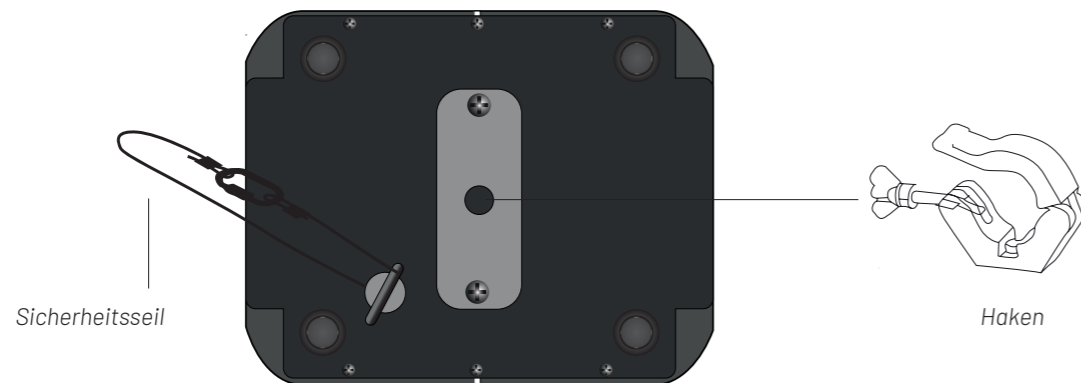

BEDIENUNGSANLEITUNG

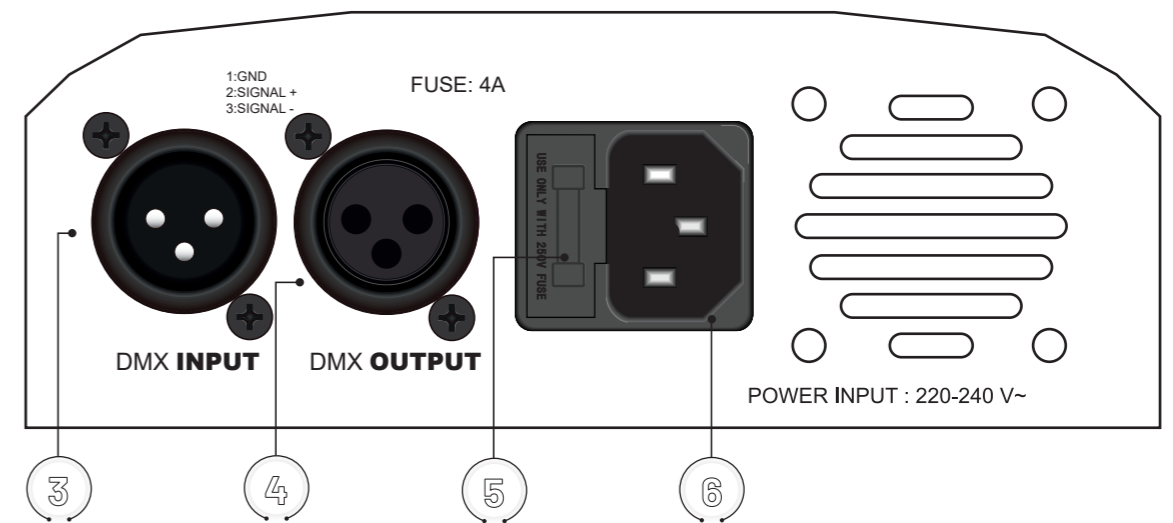
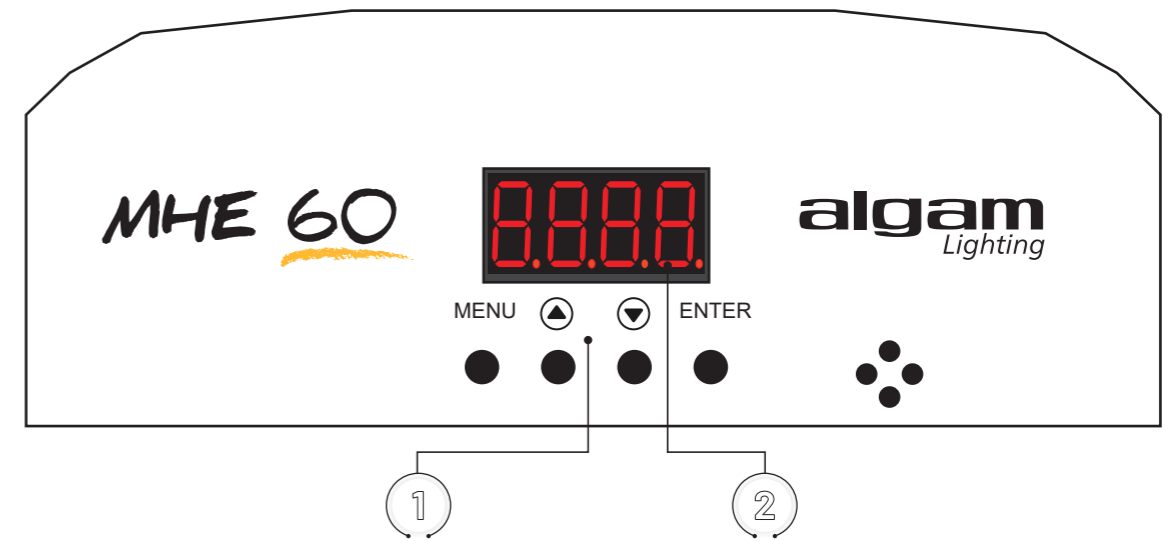

FUNKTION	BESCHREIBUNG	
1	Tastatur	Zur Navigation in den Menüs
2	Digitalanzeige	Anzeige der Funktionen/Menüs
3	DMX-Eingang	3-poliger XLR-Stecker, Eingang des DMX-Signals
4	DMX-Ausgang	3-polige XLR-Buchse, Ausgang des DMX-Signals
5	Sicherungshalter	Schutzeinrichtung mit Sicherung
6	Stromversorgung	Stromversorgungsanschluss

BEDIENUNGSANLEITUNG FÜR DAS MENÜ

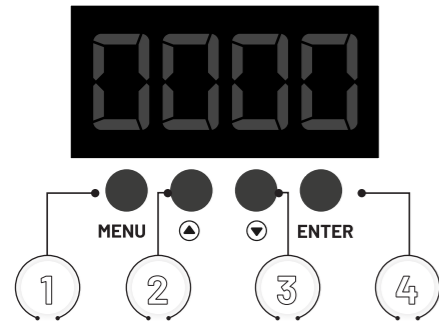

	FUNKTION	BESCHREIBUNG
1	MENU	Auswahl der Modi und Rückkehr zum vorherigen Menü
2	▲	Erhöht den Wert und Navigation in den Menüs
3	▼	Verringert den Wert und Navigation in den Menüs

MENU

<i>Addr</i>	<i>d00 1-d5 12</i>	DMX-Adressierung
<i>CHnd</i>	<i>16CH</i>	16 DMX-Kanäle
	<i>SLAV</i>	Modus "Slave"
<i>SLnd</i>	<i>SOUD</i>	Audiomodus (Musikererkennung)
	<i>AUTO</i>	Automatikmodus
	<i>SH 1</i>	AUTO-Effekt 1
<i>SHnd</i>	<i>SH2</i>	AUTO-Effekt 2
	<i>SH3</i>	AUTO-Effekt 3
<i>SENS</i>	<i>0-99</i>	Mikrofonempfindlichkeit einstellen
<i>LED</i>	<i>OFF</i>	Bildschirm schaltet sich nach 5 Sekunden aus
	<i>ON</i>	Bildschirm bleibt an
<i>DISP</i>	<i>no</i>	Bildschirm umkehren (auf dem Kopf)
	<i>YES</i>	Bildschirm "Normal"
<i>PAn</i>	<i>no</i>	PAN-Rotation "normal"
	<i>YES</i>	PAN-Rotation umkehren
<i>TILT</i>	<i>no</i>	TILT-Rotation "normal"
	<i>YES</i>	TILT-Rotation umkehren
<i>LoPd</i>		Standardwerte laden
<i>rEST</i>		Zurücksetzen des Scheinwerfers

DMX-PROTOKOLL

16 KANÄLE

KANAL	WERT	FUNKTION
CH1	0-255	PAN-Rotation
CH2	0-255	Feinjustierung der PAN-Position
CH3	0-255	TILT-Rotation
CH4	0-255	Feinjustierung der TILT-Position
CH5	0-255	Einstellung der Motorengeschwindigkeit für PAN und TILT
CH6	0-255	Dimmer
CH7	0-255	Strobe-Effekt
CH8	0-255	Dimmer Rot
CH9	0-255	Dimmer Grün
CH10	0-255	Dimmer Blau
CH11	0-255	Dimmer Weiß
	0-127	Manuelle Steuerung des Effekt-Rads
CH12	128-191	Rotierender Effekt, im Uhrzeigersinn
	192-255	Rotierender Effekt, gegen den Uhrzeigersinn
CH13	0-255	Steuerung des zertifizierten Lasers
	0-29	Validierung des Betriebs mit den Kanälen 1-13
CH14	30-149	AUTO-Modus
	150-255	AUDIO-Modus
CH15	0-255	Geschwindigkeit der AUTO-Programmabläufe
CH16	0-240	–
	250-255	Zurücksetzen nach 3 Sekunden

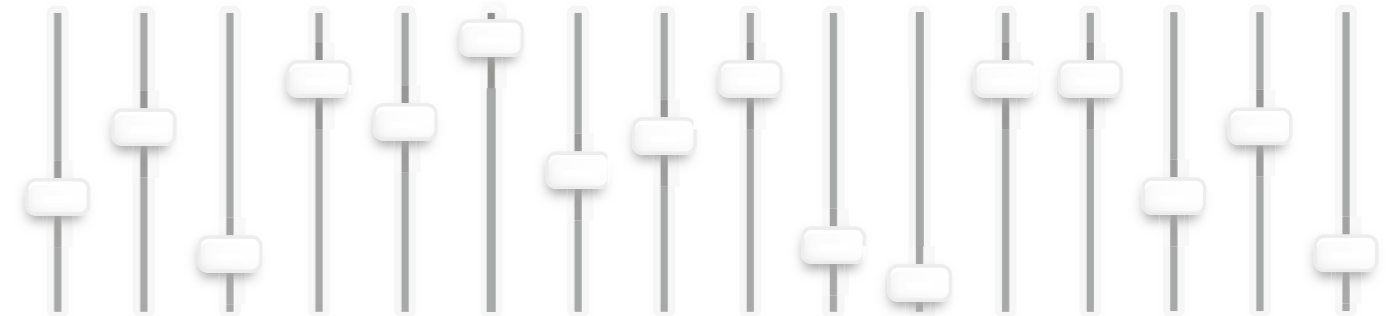

SPEZIFIKATIONEN

Abmessungen	195x170x280mm
Gewicht	3 kg
Stromversorgungstyp	Schaltnetzteil (International)
Versorgungsspannung	220-240V~ 50/60Hz
Leistungsaufnahme	120W
DMX	16 Kanäle
PAN-Winkel	540°
TILT-Winkel	270°
Modi	Automatik, Musiksteuerung, Master/Slave
Lichtquelle	6 x CREE RGBW 15W LEDs
Effekte	Rotierender, mehrfarbiger Effekt mit grünem Laser
Laserquelle	Grüner Laser 50mW/532nm mit Multipunkten (Leistung <5mW)



Anwendbar in der Europäischen Union und anderen europäischen Ländern, die die Mülltrennung praktizieren. Das Vorhandensein dieses Symbols auf dem Produkt oder den entsprechenden Unterlagen bedeutet, dass das Produkt am Ende seiner Lebensdauer nicht mit normalen Abfällen entsorgt werden darf, um Umweltschäden oder Verletzungen von Personen durch unkontrollierte Entsorgung zu vermeiden.

Trennen Sie es von anderen Arten von Abfällen und recyceln Sie es, um die nachhaltige Wiederverwendung natürlicher Ressourcen zu fördern. Wir empfehlen Nicht-Professionellen, sich an den Händler zu wenden, bei dem sie das Produkt gekauft haben, oder an einen örtlichen Regierungsvertreter, um weitere Einzelheiten zum Sammelpunkt und zur Art und Weise des Recyclings dieses Geräts in größtmöglichem Umweltschutz zu erhalten.

Wir fordern professionelle Benutzer auf, ihren Lieferanten zu kontaktieren und die Bedingungen ihres Kaufvertrags zu überprüfen.

CE Dieses Produkt von Algam Lighting entspricht den geltenden europäischen Zertifizierungen sowie den folgenden europäischen Richtlinien:

LVD Directive 2014/35/EU :

EMC Directive 2014/30/EU :

RoHS 2 Directive 2011/65/EU

Die EU-Konformitätserklärung ist auf Anfrage unter folgender Adresse erhältlich: contact@algam.net

INSTRUCCIONES IMPORTANTES DE SEGURIDAD 34

INSTALACIÓN

USO

MANTENIMIENTO/SERVICIO

INFORMACIÓN LÁSER 36

PUESTA EN MARCHA 38

SUMINISTRO ELÉCTRICO

CONEXIÓN DMX

MONTAJE 38

MENÚ Y CONTROLES 39

MENÚ Y COMANDOS 40

PROTOCOLOS DMX 41

16 CANALES

ESPECIFICACIONES TÉCNICAS 42



Gracias por elegir uno de nuestros dispositivos Algam Lighting. Por favor, lea atentamente este manual de usuario y siga las instrucciones para evitar cualquier riesgo de daño al dispositivo debido a un manejo incorrecto. Guarde este manual del usuario para futuras consultas.

INSTRUCCIONES IMPORTANTES DE SEGURIDAD

Los símbolos ilustrados arriba son símbolos internacionalmente reconocidos para advertir sobre peligros potenciales relacionados con el uso de dispositivos eléctricos. Si alguno de estos símbolos está presente en su dispositivo, por favor, lea las instrucciones a continuación:



¡ATENCIÓN!

Antes de utilizar su equipo, le recomendamos que lea todas las instrucciones de este manual.



¡ATENCIÓN!

Este dispositivo produce una luz intensa y potente. Peligro para los ojos. No mire directamente al haz.



¡PELIGRO!

Tensión peligrosa, riesgo de descargas eléctricas. No abrir el producto. Para reducir el riesgo de descarga eléctrica, no exponga este equipo a la lluvia o la humedad.



¡ATENCIÓN!

Riesgo de quemaduras. El exterior del aparato puede calentarse mucho. No tocar durante al menos 10 minutos después de su uso.



¡ATENCIÓN!

Riesgo de incendio. Mantenga alejados todos los materiales combustibles e inflamables del equipo en funcionamiento.



¡PELIGRO!

Riesgo para la seguridad. Este aparato presenta riesgos importantes de lesiones. Siga las instrucciones de seguridad.



Coloque el aparato a una distancia mínima de 50 cm de cualquier material inflamable y de las paredes.

INSTALACIÓN

- Desempaque y verifique cuidadosamente que no haya daños de transporte antes de utilizar el aparato. Nunca ponga en funcionamiento un dispositivo dañado.
- Este aparato debe instalarse con ganchos sólidos y de un tamaño adecuado para soportar el peso correspondiente. El aparato debe atornillarse firmemente a los ganchos y ajustarse correctamente para evitar caídas debido a las vibraciones. Verifique también que la estructura (o punto de anclaje) pueda soportar al menos 10 veces el peso del aparato colgado. El dispositivo debe ser instalado por una persona cualificada y fuera del alcance del público. Es necesario utilizar un sistema de sujeción secundario (cable de seguridad) homologado para el peso del aparato.
- Este dispositivo está diseñado únicamente para uso en interiores. Úselo solo en lugares secos. Exponer el aparato a la lluvia o la humedad podría provocar una descarga eléctrica o un incendio.
- No coloque el dispositivo, los altavoces u otros objetos sobre el cable de alimentación y asegúrese de que no esté pinzado.
- Para una protección adecuada contra descargas eléctricas, el dispositivo debe estar conectado a tierra. El circuito eléctrico de alimentación debe estar equipado con un fusible o disyuntor, y con un dispositivo de protección diferencial.
- Aviso sobre la desconexión de la alimentación: Para desconectar el dispositivo de la fuente de alimentación, el enchufe debe retirarse de la toma de corriente. Por esta razón, el dispositivo debe colocarse en una posición que permita un acceso constante y sin obstrucciones a la toma de corriente. De esta manera, en caso de emergencia, podrá desenchufarlo de inmediato.

- La unidad debe instalarse únicamente en un lugar bien ventilado. Asegúrese de que ninguna ranura de ventilación esté obstruida. Para garantizar una ventilación adecuada, deje un espacio libre de al menos 20 cm alrededor de los lados y la parte superior del dispositivo.
- Para reducir el riesgo de estrangulamiento, el cableado flexible conectado a esta luminaria debe estar fijado de manera segura a la pared si se encuentra dentro del área accesible al tacto.

USO

- Nunca deje este aparato en funcionamiento sin supervisión.
- En caso de problemas de funcionamiento, deje de usar el dispositivo inmediatamente. No intente repararlo usted mismo. Póngase en contacto con su distribuidor o busque la ayuda de un reparador especializado y autorizado. No hay ninguna pieza que el usuario pueda reemplazar.
- NUNCA utilice el dispositivo en las siguientes condiciones:
 - > En lugares sujetos a vibraciones o golpes,
 - > En lugares donde la temperatura ambiente (ta) sea superior a 45 ° C o inferior a 2 ° C.
 - > En lugares expuestos a una sequedad o humedad excesivas (condiciones ideales: entre 35% y 80%).
- Nunca utilice este aparato cerca de llamas, materiales inflamables, explosivos o superficies calientes. De lo contrario, existe el riesgo de provocar un incendio.
- El exterior del aparato puede calentarse mucho. Es importante evitar cualquier contacto con el aparato mientras esté en funcionamiento y al menos 10 minutos después de su uso.
- Es importante utilizar el cable de alimentación suministrado (cable con toma de tierra).
- Antes de encenderlo, asegúrese de que el voltaje y la frecuencia de la fuente de alimentación correspondan a los requisitos del aparato, como se indica en este manual.
- Nunca corte ni manipule el cable de alimentación o el enchufe. Si el cable de alimentación está equipado con un hilo de tierra, es obligatorio para garantizar un funcionamiento seguro. ¡Riesgo de descarga eléctrica mortal!
- Sujete siempre el cable de alimentación por el enchufe. No tire del propio cable y nunca toque el cable de alimentación con las manos mojadas, ya que podría causar un cortocircuito o una descarga eléctrica.
- No conecte este dispositivo a un bloque de potencia variable tipo "Dimmer pack".
- NO permita que líquidos u objetos entren en el aparato. Si se derrama líquido sobre el aparato, desconecte inmediatamente la alimentación eléctrica y póngase en contacto con el servicio técnico.
- Asegúrese de que el cable de alimentación nunca esté mojado durante el funcionamiento. Antes de una tormenta y/o si existe riesgo de rayos, desconecte el aparato de la red eléctrica.
- No debe abrir el gabinete del dispositivo bajo ninguna circunstancia. Si lo hace, su seguridad no estará garantizada. No hay componentes operativos en el interior, solo tensiones peligrosas que pueden causar una descarga mortal.

MANTENIMIENTO/SERVICIO

- Nunca intente desmontar, reparar o modificar el aparato usted mismo. De lo contrario, la garantía quedará anulada. Las reparaciones realizadas por personas no cualificadas pueden causar daños o mal funcionamiento. Comuníquese con el centro de servicio técnico autorizado más cercano. La fuente de luz contenida en este aparato solo debe ser reemplazada por el fabricante, su agente de mantenimiento o una persona con cualificación equivalente.
- Las pantallas, lentes o filtros ultravioleta deben ser reemplazados si están visiblemente dañados, comprometiendo su eficacia, como por ejemplo con grietas o rayaduras profundas.
- La lámpara debe ser reemplazada si ha sido dañada o deformada por el calor.
- Desconecte el dispositivo de la corriente antes de realizar cualquier mantenimiento o reparación.
- Si el cable o el cordón exterior flexible de esta luminaria está dañado, debe ser reemplazado por un cable o cordón especial proporcionado exclusivamente por el fabricante o su agente de mantenimiento.
- Nunca sumerja el aparato en agua ni en ningún otro líquido. Límpielo solo con un paño ligeramente húmedo.
- ATENCIÓN: Este dispositivo emite destellos de luz que pueden provocar ataques epilépticos en personas fotosensibles.

INFORMACIÓN LÁSER

Le recomendamos que lea todas las instrucciones de este manual antes de utilizar este producto. Guarde este manual para futuras consultas. Este dispositivo láser cumple con la norma europea NF EN 60825-1:2014/A11:2021.

EXPLICACIÓN DE LAS PLACAS INDICADORAS PRESENTES EN SU DISPOSITIVO :

ESTE DISPOSITIVO ES DE CLASE 3R:
EXPOSICIÓN DIRECTA PELIGROSA PARA LOS OJOS

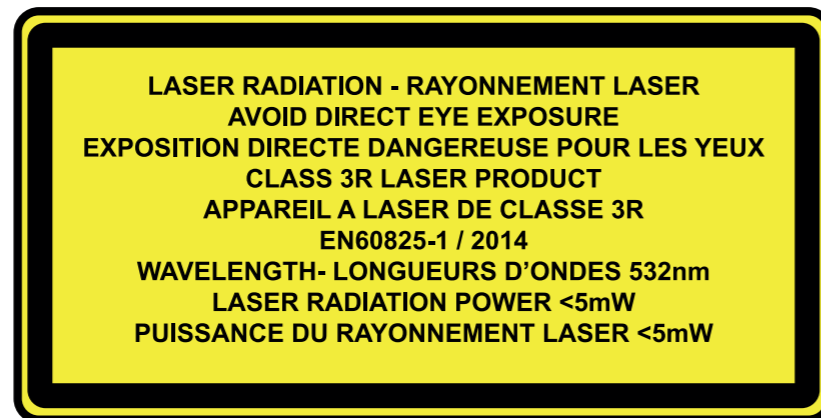

EXPOSICIÓN PELIGROSA
SE EMITE UNA RADIACIÓN LÁSER POR ESTA ABERTURA



RADIACIÓN LÁSER
EXPOSICIÓN PELIGROSA PARA LOS OJOS
DISPOSITIVO LÁSER DE CLASE 3R

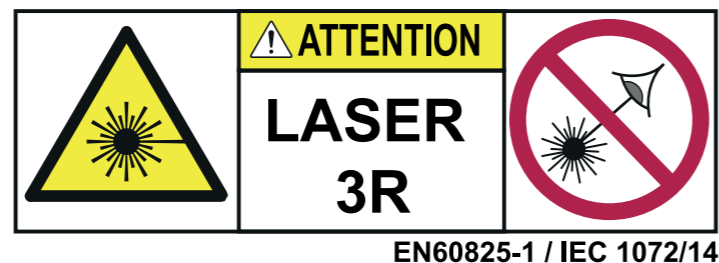

INFORMACIÓN LÁSER

Evite la exposición a los rayos láser, ya que existe riesgo de quemaduras. En este contexto, también se debe tener extrema precaución al usar instrumentos ópticos cerca del dispositivo (gafas, cámaras, binoculares, etc.). Evita cualquier sustancia u objeto inflamable en el área donde el láser se proyecta. Si el láser se instala o se utiliza incorrectamente, puede causar riesgos de lesiones, incendios o explosiones.



El uso de este dispositivo está exclusivamente destinado a actividades profesionales de espectáculos y exhibiciones. Este dispositivo ha sido desarrollado para uso profesional y no es adecuado como iluminación doméstica.

Este dispositivo está equipado con una llave de seguridad y un conector para conectar un interruptor de parada de emergencia externo. De acuerdo con las regulaciones legales vigentes, recomendamos conectar un interruptor de parada de emergencia al utilizar el producto. Siga las instrucciones de seguridad del fabricante para su uso. Siempre retire la llave de seguridad del producto cuando no esté siendo utilizado por una persona calificada.

En algunos países, la instalación y el uso de láseres están sujetos a la aprobación de las autoridades competentes. Consulte y siga las regulaciones locales.

Las distancias entre el dispositivo y el público o las exposiciones máximas permitidas son definidas por cada país y deben ser evaluadas por un profesional capacitado y calificado. En algunos países, la instalación y el uso de láseres en lugares públicos solo pueden ser realizados por una persona designada responsable de la seguridad láser. Póngase en contacto con las autoridades locales para obtener más información.

DECRETO N°2012-1303

Durante su uso, este dispositivo debe ser instalado de manera que los rayos permanezcan por encima del nivel de los ojos del público y no los alcancen en ningún caso.

DECRETO N° 2007-665

Este dispositivo es un proyector láser para uso en espectáculos y exhibiciones, no es un puntero láser y no debe ser utilizado como tal. Está prohibido usar este dispositivo para cualquier otro propósito que no sea el previsto.

El fabricante y el distribuidor no son responsables de los daños causados por los láseres de la marca ALGAM LIGHTING. El usuario es el único responsable del uso y cumplimiento de la normativa derivada de la norma EN 60825-1:2014/A11:2021, así como de las regulaciones locales aplicables.

PUESTA EN MARCHA

SUMINISTRO ELÉCTRICO

Utilice el cable de alimentación proporcionado en el embalaje. Asegúrese de que la tensión de red coincida con la información indicada en el producto.

CARACTERÍSTICAS DEL CABLE DE ALIMENTACIÓN

CABLE (EU)	CABLE (US)	PIN	INTERNACIONAL
Marrón	Negro	Fase	L
Azul claro	Blanco	Neutro	N
Amarillo/Verde	Amarillo/Verde	Tierra	⊕

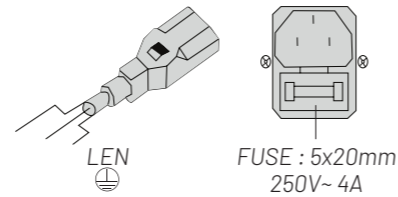

CONEXIÓN DMX

La conexión DMX de su dispositivo a su consola debe realizarse con un cable blindado de buena calidad.

SALIDA DMX

Conectores de montaje XLR (vista trasera)

ENTRADA DMX

Conectores XLR para montaje (vista trasera)

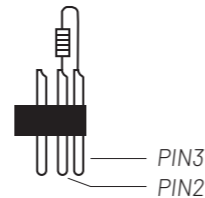
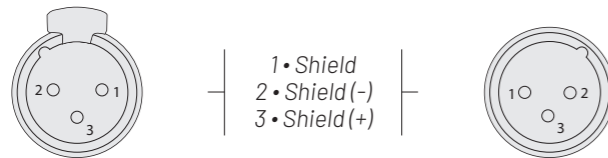

En uso profesional, la norma DMX512 requiere la presencia de un "tapón DMX" en el último dispositivo DMX de la cadena para finalizar correctamente el bucle de señal. Este tapón consta de una resistencia de 120 ohmios colocada entre el pin 2 y el pin 3 del conector XLR.

MONTAJE

El dispositivo debe ser instalado por una persona calificada y ubicado fuera del alcance del público. Este dispositivo de ALGAM LIGHTING debe ser instalado con ganchos sólidos y de dimensiones adecuadas para soportar el peso. El dispositivo debe ser atornillado a los ganchos y apretado adecuadamente. La sujeción del dispositivo debe ser asegurada con una eslinga de seguridad. La estructura debe poder soportar al menos 10 veces el peso del dispositivo colgado.

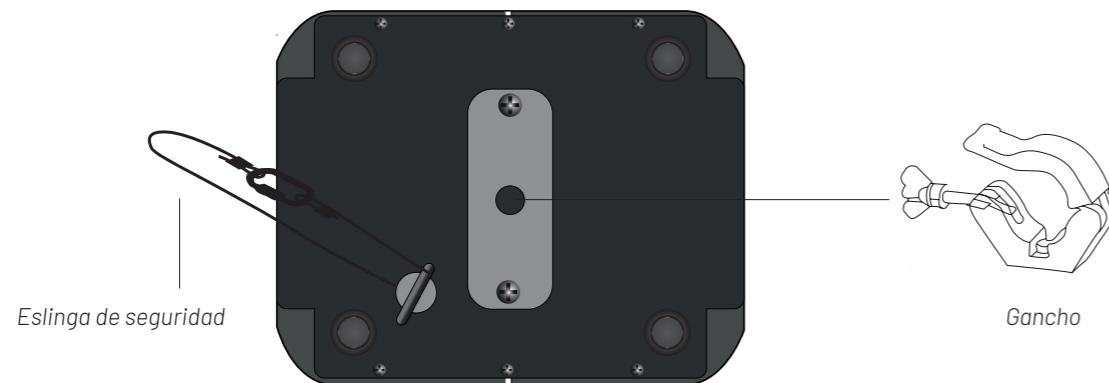

MENÚ Y CONTROLES

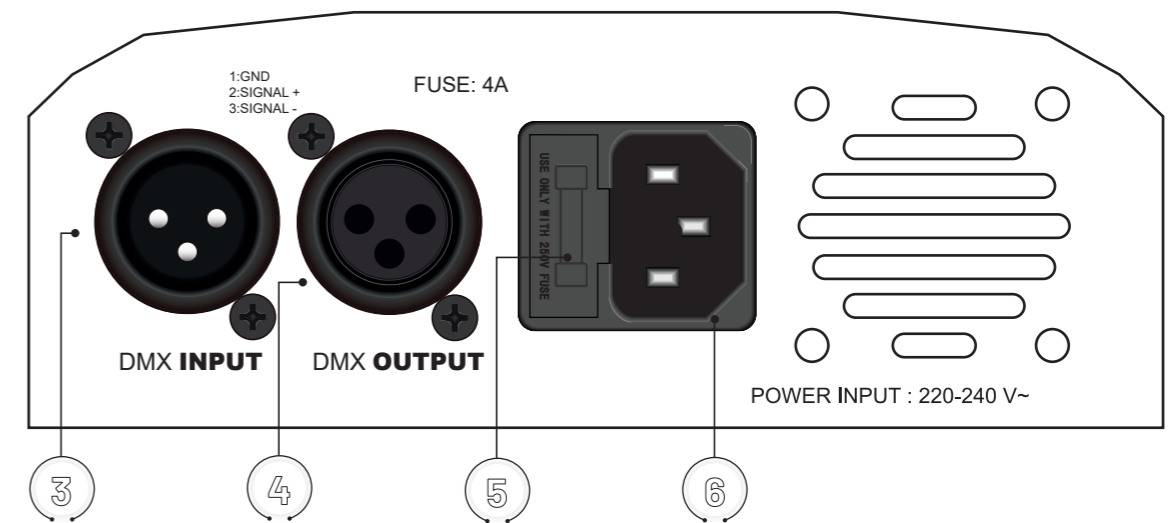
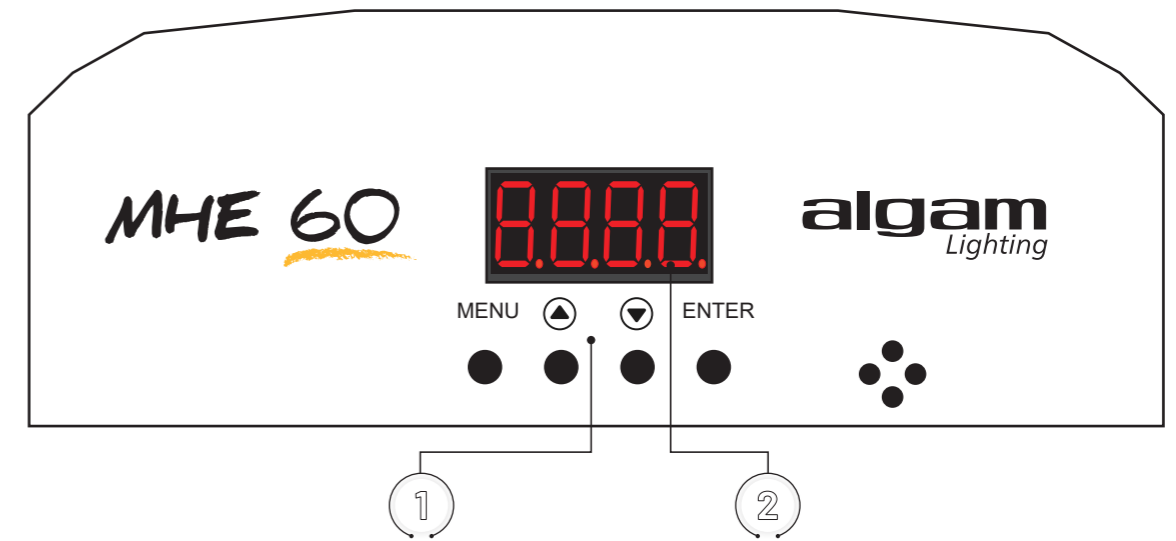

FUNCIÓN	DESCRIPCIÓN	
1	Teclado	Para la navegación en los menús
2	Pantalla digital	Muestra las funciones/menús
3	Entrada DMX	Conector XLR macho de 3 pines, entrada de señal DMX
4	Salida DMX	Conector XLR hembra de 3 pines, salida de señal DMX
5	Portafusibles	Fusible de protección
6	Alimentación eléctrica	Conector de alimentación

MENÚ Y COMANDOS

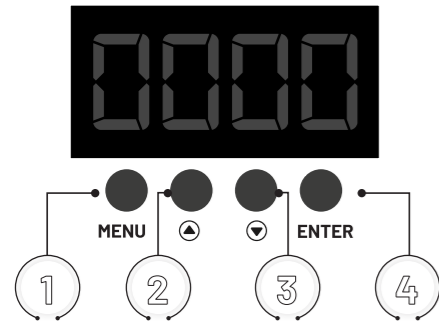

	FUNCIÓN	DESCRIPCIÓN
1	MENU	Selección de modos y regreso al menú anterior
2	▲	Incrementa el valor y navegación en los menús
3	▼	Decrementa el valor y navegación en los menús
4	ENTER	Validación de los comandos

MENU

<i>Addr</i>	<i>d00 1-d5 12</i>	Direccionamiento DMX
<i>CHnd</i>	<i>16CH</i>	16 canales DMX
	<i>SLAV</i>	Modo "Esclavo"
<i>SLnd</i>	<i>SOUND</i>	Modo de audio (detección de sonido)
	<i>AUTO</i>	Modo automático
	<i>SH 1</i>	Efecto AUTO 1
<i>SHnd</i>	<i>SH 2</i>	Efecto AUTO 2
	<i>SH 3</i>	Efecto AUTO 3
<i>SENS</i>	<i>0-99</i>	Ajuste de la sensibilidad del micrófono
<i>LED</i>	<i>OFF</i>	Pantalla se apaga después de 5 segundos
	<i>ON</i>	Pantalla permanece encendida
<i>DISP</i>	<i>no</i>	Inversión de la pantalla (boca abajo)
	<i>YES</i>	Pantalla "Normal"
<i>PAn</i>	<i>no</i>	Rotación "normal" del PAN
	<i>YES</i>	Rotación invertida del PAN
<i>TILT</i>	<i>no</i>	Rotación "normal" del TILT
	<i>YES</i>	Rotación invertida del TILT
<i>LoPd</i>		Cargar valores predeterminados
<i>RES?</i>		Reinicio del proyector

PROTOCOLOS DMX

16 CANALES

CANAL	VALOR	FUNCIÓN
CH1	0-255	Rotación PAN
CH2	0-255	Ajuste fino de la posición PAN
CH3	0-255	Rotación TILT
CH4	0-255	Ajuste fino de la posición TILT
CH5	0-255	Ajuste de la velocidad de los motores PAN y TILT
CH6	0-255	Dimmer
CH7	0-255	Efecto estroboscópico
CH8	0-255	Dimmer rojo
CH9	0-255	Dimmer verde
CH10	0-255	Dimmer azul
CH11	0-255	Dimmer blanco
	0-127	Control manual de la rueda de efectos
CH12	128-191	Efecto rotativo, sentido horario
	192-255	Efecto rotativo, sentido antihorario
CH13	0-255	Control del láser certificado
	0-29	Validación del funcionamiento con los canales 1-13
CH14	30-149	Modo AUTO
	150-255	Modo AUDIO
CH15	0-255	Velocidad de desplazamiento de los programas AUTO
CH16	0-240	—
	250-255	Reinicio después de 3 segundos

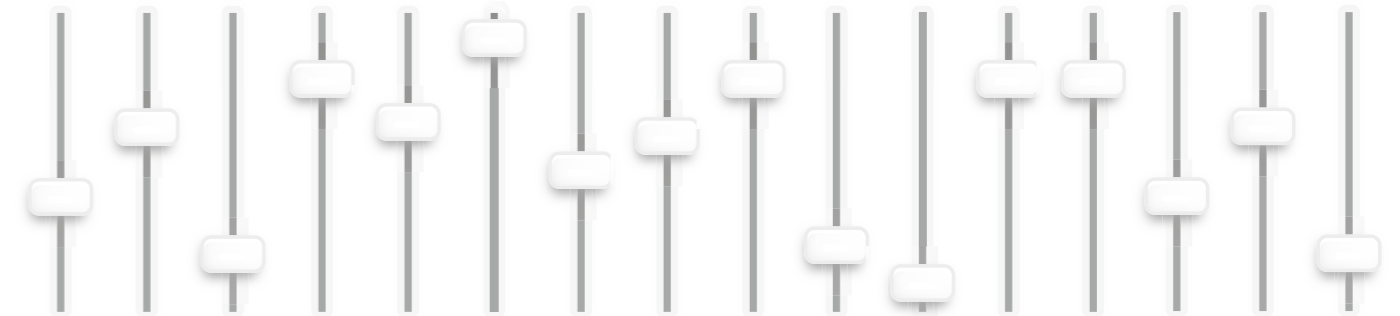

ESPECIFICACIONES TÉCNICAS

Dimensions	195x170x280mm
Peso	3 kg
Tipo de alimentación	Fuente de alimentación conmutada (Internacional)
Tensión de alimentación	220-240V~ 50/60Hz
Potencia consumida	120W
DMX	16 canales
Ángulos PAN	540°
Ángulos TILT	270°
Modos	Automático, musical, maestro/esclavo
Fuente luminosa	6 x LED CREE RGBW de 15W
Efectos	Efecto rotativo multicolor con láser verde
Fuente láser	Láser verde de 50mW/532nm con multipuntos (puntos <5mW)



Aplicable en la Unión Europea y en otros países europeos que practican la separación de residuos. La presencia de este símbolo en el producto o en la documentación correspondiente indica que, al final de su vida útil, el producto no debe ser desechado con los residuos habituales, con el fin de evitar cualquier daño al medio ambiente o a las personas como resultado de una eliminación no controlada de residuos.

Sepárelo de otros tipos de residuos y recíclalo para promover la reutilización sostenible de los recursos naturales. Recomendamos a los usuarios no profesionales que se pongan en contacto con el distribuidor donde adquirieron el producto o con un representante gubernamental local para obtener más detalles sobre el lugar de recolección y cómo reciclar este aparato de la mejor manera posible en términos de respeto al medio ambiente. También invitamos a los usuarios profesionales a ponerse en contacto con su proveedor y verificar los términos y condiciones de su contrato de compra.



Este producto de Algam Lighting cumple con las certificaciones europeas vigentes, así como con las siguientes directivas europeas:

LVD Directive 2014/35/EU :

EMC Directive 2014/30/EU :

RoHS 2 Directive 2011/65/EU

La DECLARACIÓN UE DE CONFORMIDAD está disponible bajo solicitud en la siguiente dirección de correo electrónico: contact@algam.net

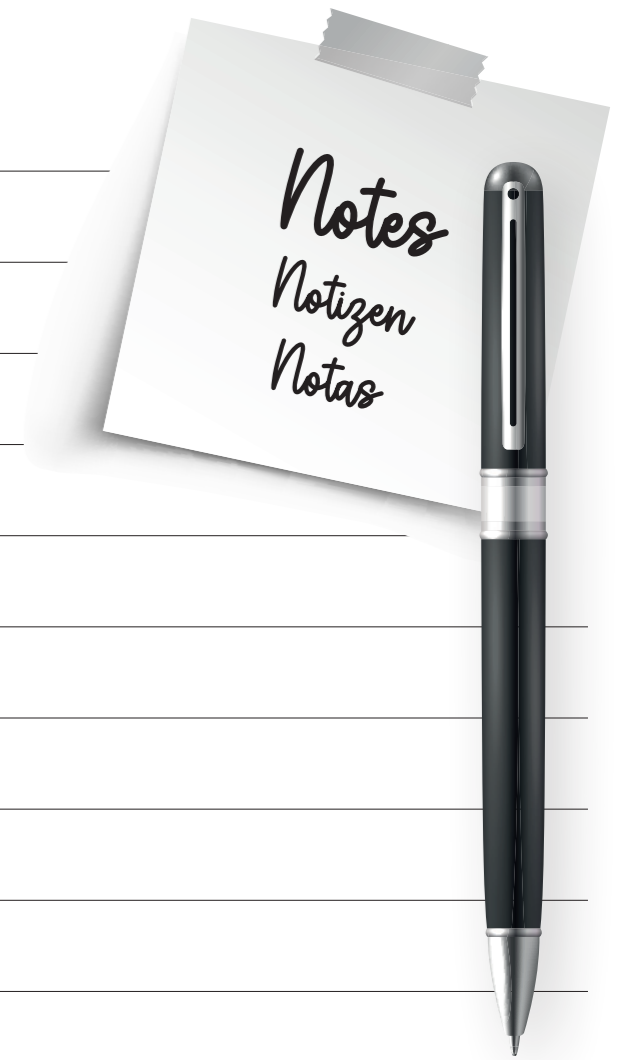

algam

Lighting

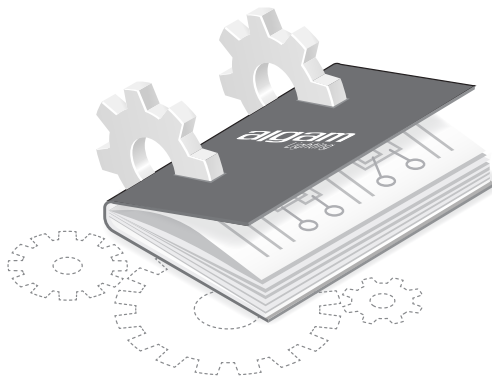

Tous droits réservés. Aucun extrait de ce manuel ne peut être reproduit, sous quelque forme ou par quelque moyen que ce soit, sans permission écrite de la société ALGAM.

All rights reserved. No part of this manual may be reproduced, in any form or by any means, without the prior written permission of ALGAM.

Alle Rechte vorbehalten. Kein Teil dieses Handbuchs darf in irgendeiner Form oder mit irgendwelchen Mitteln reproduziert werden, ohne die vorherige schriftliche Genehmigung der Firma ALGAM.

Todos los derechos reservados. Ninguna parte de este manual puede ser reproducida, en ninguna forma o por ningún medio, sin la autorización escrita previa de la empresa ALGAM.

ALGAM
2 Rue de Milan, 44470 Thouaré-sur-Loire, FRANCE

